

2026年度(令和8年)
第51回 相模原市民テニス選手権大会

本ドロ



すぽっち
相模原市スポーツ協会
マスコットキャラクター



相模原市マスコットキャラクター
さがみん

期間: 2026年5月16、17、23、24、30日
予備日: 5月31日、6月6、13日

会場: 淵野辺公園テニスコート(砂入り人工芝)

大会留意点

1) 受付の際に、在住または、在勤、在学の出場資格の再確認を
しますので証明類の提示をお願いします。

試合毎に持参し、提示を求められ際は速やかに提示をお願いします。

提示出来ない場合は失格になる事があります。

加盟団体所属のみでは参加できません。

受付の際はドロ番号と氏名を申告してください。

2) 本大会ではドロの冊子印刷はありません。各自ご用意下さい。

大会連絡先: (携帯) 080-3022-7408

主催: 相 模 原 市
(公財)相模原市スポーツ協会

主管: 相 模 原 市 テ ニ ス 協 会

大会役員

大会会長	本村賢太郎
大会副会長	勝又修
大会参与	井上美紀 富松和治 樋川芳雄 井上俊彦
大会運営委員長	鈴木一広
大会運営副委員長	小野浩之

競技役員

競技運営委員長	嶋田健太郎
競技運営副委員長	青山和夫 中山悟 能瀬俊治
競技運営委員	米多寛之 佐藤樹一 石田邦夫

運営委員

運営委員長	嶋田健太郎
トーナメントディレクター	佐藤樹一
トーナメントレフリー	立谷輝美
チーフアンパイヤー	前田昭美
運営委員	石田邦夫(統括) 守屋弘 佐藤樹一 小田一洋 小須田忠司 瓦井雅和 早川慎二 能瀬俊治 銭力行

注 意 事 項

1. 選手は、試合開始予定時刻の10分前迄にペアで本部受付に届出て下さい。
 試合開始予定時刻をもって棄権とします。
 また、参加資格は「相模原市在住または、在勤、在学」の方です。加盟団体所属のみでは参加できません。
2. 試合方式

種 目		1回戦～準決勝	決 勝	備 考
男 子	一般	8ゲームマッチ	6ゲーム3セットマッチ、 ファイナルセット10ポイントタイブレーク	予選終了後 抽選有り
	35歳以上		8ゲームマッチ	
	40歳以上			
	45歳以上			
	50歳以上			
	55歳以上			
	60歳以上			
	65歳以上	6ゲームマッチ	6ゲームマッチ	
	70歳以上			
	75歳以上	不成立		
小学生	不成立			
女 子	一般	8ゲームマッチ	6ゲーム3セットマッチ、 ファイナルセット10ポイントタイブレーク	予選終了後 抽選有り
	40歳以上		8ゲームマッチ	
	45歳以上			
	50歳以上			
	55歳以上	6ゲームマッチ	6ゲームマッチ	
	60歳以上			
	小学生	不成立		

- ・8ゲームマッチは8ゲームオールのとき7ポイントタイブレークとします。
- ・6ゲームマッチは6ゲームオールのとき7ポイントタイブレークとします。
- ・注1) 男子、女子の一般決勝のみ、第1、2セットは6-6以降は7ポイントタイブレークとし、1セットオール後のファイナルセットを10ポイントマッチタイブレークとします。
- ・セットブレークを採用します。
- ・セット毎にボールは交換します(ただし、セットオール後のファイナルセットはボール交換なし)。
- ※雨天等により試合方法を変更する場合があります。

3. 男子一般予選を勝抜き、本戦に出場する選手は、予選終了後に、試合会場にて本戦組合せ抽選を行います。なお、この際ラッキールーザーの順位抽選も行います。
4. ラッキールーザーは、一般本戦最初の試合開始予定時間の30分前までに出席を届け、資格を得て下さい。
5. ウォームアップはサービス4本のみとします。ただし準決勝・決勝については、3分以内のウォームアップを認めま
6. 試合はセルフジャッジを原則とします。
7. 選手は試合中にコーチングを受けてはならない(場合によっては、退場させることもあります)。
8. 試合終了後、勝者は本部に結果を報告するとともに、使用ボールを返却して下さい。
9. 天候その他で試合の有無が不明な場合でも、定刻までに一旦コートに集まって下さい。
 - ・午前の試合が中止になっても、午後の試合はそのまま行われる場合がありますので、気をつけて下さい。
 - ・当日の試合が中止された場合には、中止の知らせをコートに掲示します。
 - ・試合日程変更等は水曜日までに相模原市スポーツ協会事務局(けやき会館内)及びホームページに掲示します(電話での問い合わせはできません)。
 ※なお、雨天等による日程変更については、その週以降の試合がすべて変更になる場合もあります。
10. 使用球はダンロップフォート(黄)とし、本部より支給します。
11. 服装はテニスウェアとする(著しく服装に乱れのある場合は、失格となることもあります)。
 ※なお、ロゴについては特にご注意下さい(大きいロゴのある服装は着用不可、またはRUに確認のこと)
12. 試合前に一旦コートを離れるときは、本部に試合時間を確認して下さい。
13. その他の規則は、2026年版日本テニス協会ルールブックを採用します。
 RUが外からフットフォルトをコールすることもあります。
 フェイスマスク(カバー)は着用不可です。
14. 出場資格の確認では必要に応じ、市内在住、在勤、在学を証明するものの提示を求めます。
 なお、出場未資格が判明した時点で失格となります。
15. その他
 - (1) 更衣室は用意しません。貴重品には十分気をつけて下さい。
 - (2) 各コートの最終試合参加者は、コートの整備をお願いします。
 - (3) 相模原市はSDGsを推奨しています。飲み物は、出来る限りマイボトルをご持参ください。
 - (4) ゴミは各自責任を持って片付け、お持ち帰り下さい。

※大会期間中における負傷・事故等については応急処置をとりますが、主催者加入の保険の範囲内とします。

第51回市民選手権日程表

5月16日(土)		淵野辺公園テニスコート	
試合開始 予定時刻	コートNo. A~D、I、J(1~6)	コートNo. E~H、K、L(7~12)	
9:00	男子一般予選-(1R)2~24 9	男子一般予選-(1R)27~51	10
10:00	女子一般予選-(1R)1~16 8	女子40才-(1R)2~9 2 女子45才-(1R)2~21 6	
11:00	男子一般予選-(2R)1~25 8	男子一般予選-(2R)26~51	8
12:00	女子一般予選-(1R)17~32 8	女子40才-(2R)1~10 4 女子45才-(2R)1~22 8	
13:00	男子60才以上-(1R)2~27 12	女子55才(6ゲーム)-(1R)2~21	6
14:00			
15:00			
16:00			
17:00			
	試合数 45		試合数 44

注)雨天の場合は順延します。

89

* 使用コートNo. は試合進行等の事情で変更になる事があります。

第51回市民選手権日程表

5月17日(日)		淵野辺公園テニスコート		
試合開始 予定時刻	コートNo. A~D、I、J(1~6)	コートNo. E~H、K、L(7~12)		
9:00	男子一般予選-(3R)1~51 (本戦抽選・ラッキールーザ) 男子35才-(1R)2~3 男子40才-(1R)2~3	8 1 1	女子50才-(1R)2~26 11	
10:00	男子45才-(1R)2~21 女子45才-(3R)1~22	6 4	女子55才(6ゲーム)-(2R)1~22 女子60才(6ゲーム)-(1R)2~3	8 1
11:00	男子35才-(2R)1~9 男子40才-(2R)1~17	4 8	女子50才-(2R)1~27	8
12:00	男子45才-(2R)1~22	8	女子55才(6ゲーム)-(3R)1~22 女子60才(6ゲーム)-(2R)1~17	4 8
13:00				
14:00				
15:00				
16:00				
17:00				
	試合数 40		試合数 40	

注)雨天の場合は順延します。

80

* 使用コートNo. は試合進行等の事情で変更になる事があります。

第51回市民選手権日程表

5月23日(土)		淵野辺公園テニスコート	
試合開始 予定時刻	コートNo. A~D、I、J(1~6)	コートNo. E~H、K、L(7~12)	
9:00	男子65才-(1R)2~21 6 男子55才-(1R)2~18 3	男子70才(6ゲーム)-(1R)2~22 7 男子50才-(1R)2~18 3	
10:00	女子一般予選-(2R)1~32 8 男子55才-(1R)21~38 4	男子40才-(3R)1~17 4 男子50才-(1R)21~38 4 男子45才-(3R)1~22 4	
11:00	男子55才-(2R)1~19 8	男子50才-(2R)1~19 8	
12:00	女子一般予選-(3R)1~32 4 (本戦抽選・ラッキールーザ) 男子55才-(2R)20~39 8	男子50才-(2R)20~39 8 女子60才(6ゲーム)-(3R)1~17 4	
13:00			
14:00			
15:00			
16:00			
17:00			
	試合数 41		試合数 42

注)雨天の場合は順延します。

83

* 使用コートNo. は試合進行等の事情で変更になる事があります。

第51回市民選手権日程表

5月30日(土)		淵野辺公園テニスコート	
試合開始 予定時刻	コートNo. A~D、I、J(1~6)	コートNo. E~H、K、L(7~12)	
9:00	男子65歳-(SF) 2 男子60歳-(SF) 2 男子55歳-(SF) 2 男子50歳-(SF) 2	男子75歳(6ゲーム)-(SF) 2 男子70歳(6ゲーム)-(SF) 2 女子60歳(6ゲーム)-(SF) 2 女子55歳(6ゲーム)-(SF) 2	
10:00	男子45歳-(SF) 2 男子40歳-(SF) 2 男子35歳-(SF) 2	女子50歳-(SF) 2 女子45歳-(SF) 2 女子40歳-(SF) 2 女子一般本戦-(SF) 2	
11:00	男子一般本戦-(SF) 2 男子65歳-(F) 1 男子60歳-(F) 1 男子55歳-(F) 1 男子50歳-(F) 1	男子75歳(6ゲーム)-(F) 1 男子70歳(6ゲーム)-(F) 1 女子60歳(6ゲーム)-(F) 1 女子55歳(6ゲーム)-(F) 1 女子50歳-(F) 1 女子45歳-(F) 1	
12:00	男子45歳-(F) 1 男子40歳-(F) 1 男子35歳-(F) 1 男子一般本戦-(F) 3セット 1	女子40歳-(F) 1 女子一般本戦-(F) 3セット 1	
13:00			
14:00			
	試合数 24		試合数 24
注)雨天の場合は順延します。			総数 390

* 使用コートNo. は試合進行等の事情で変更になる事があります。

一般男子本戦の部

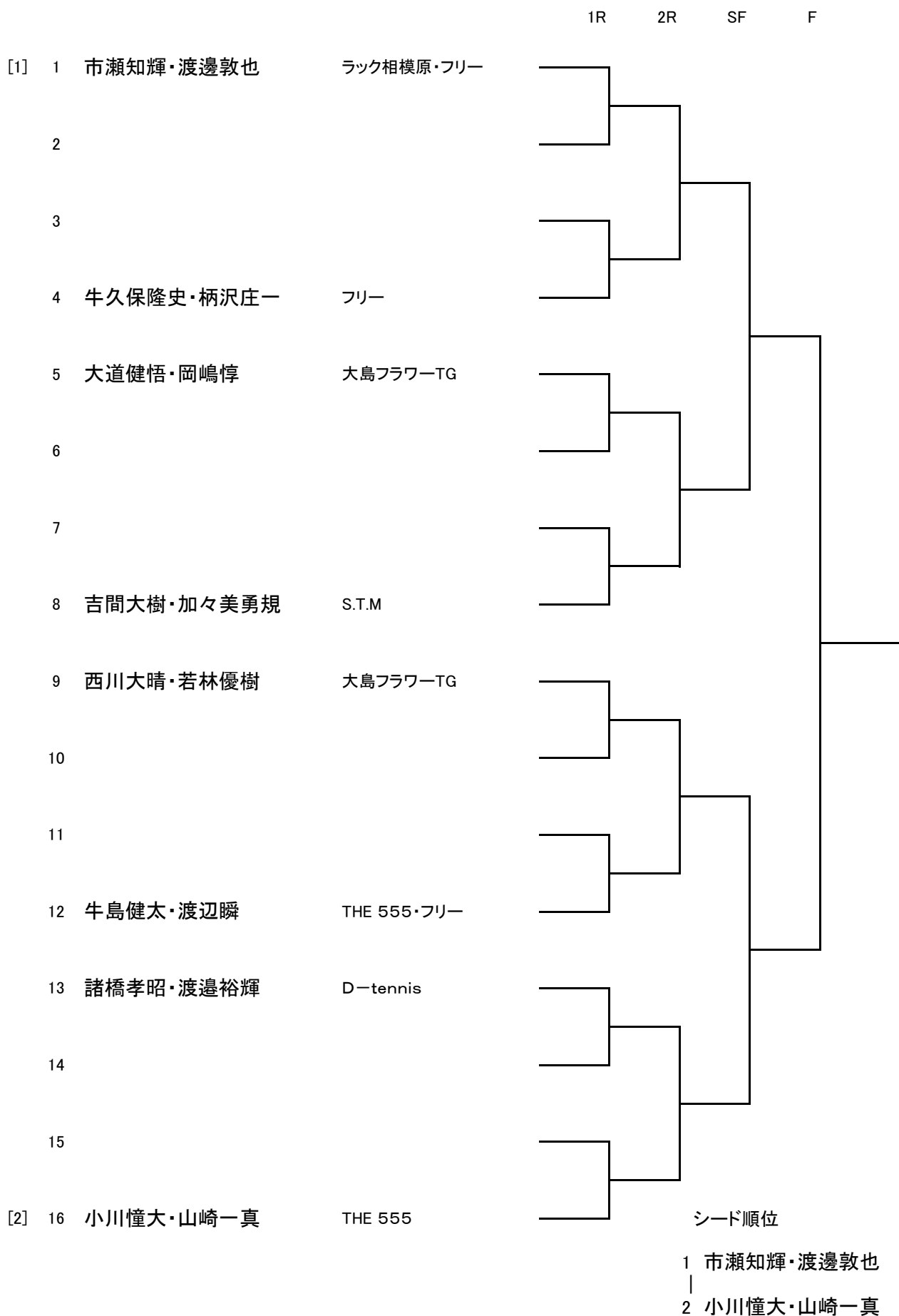

一般男子予選の部

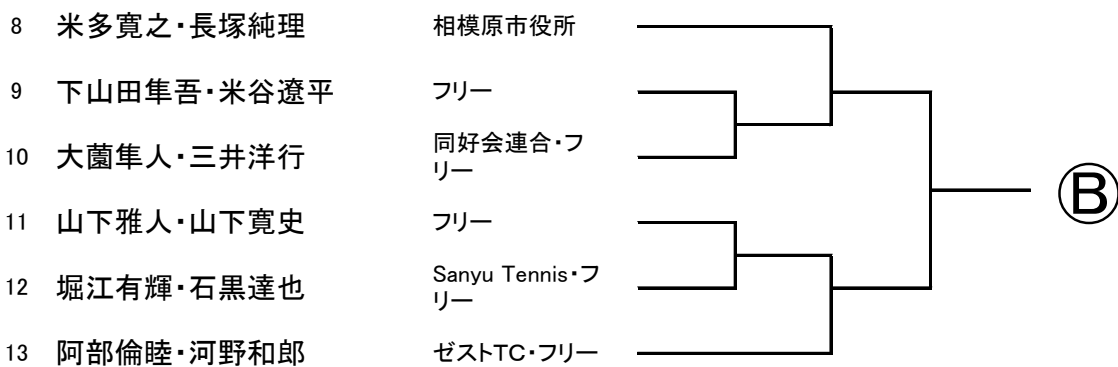
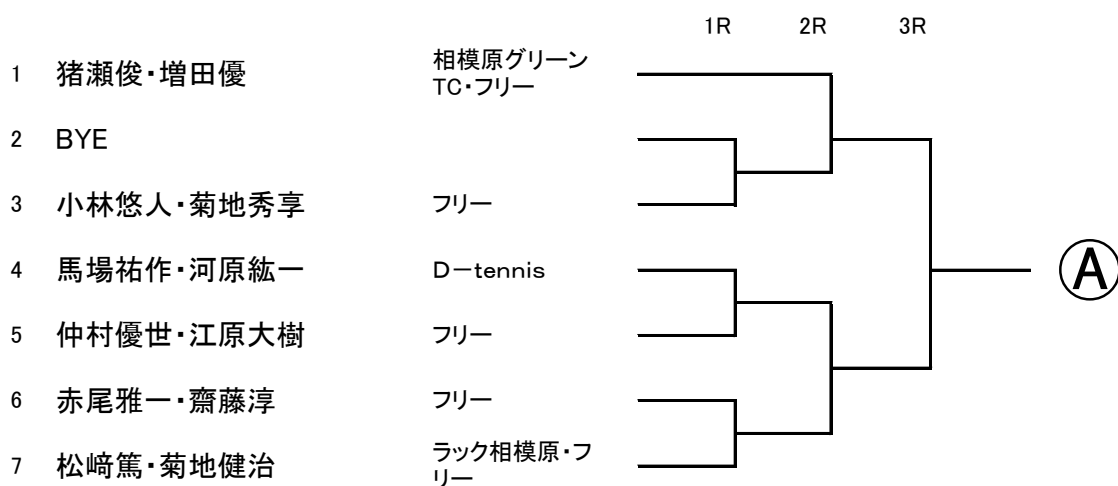

一般男子予選の部

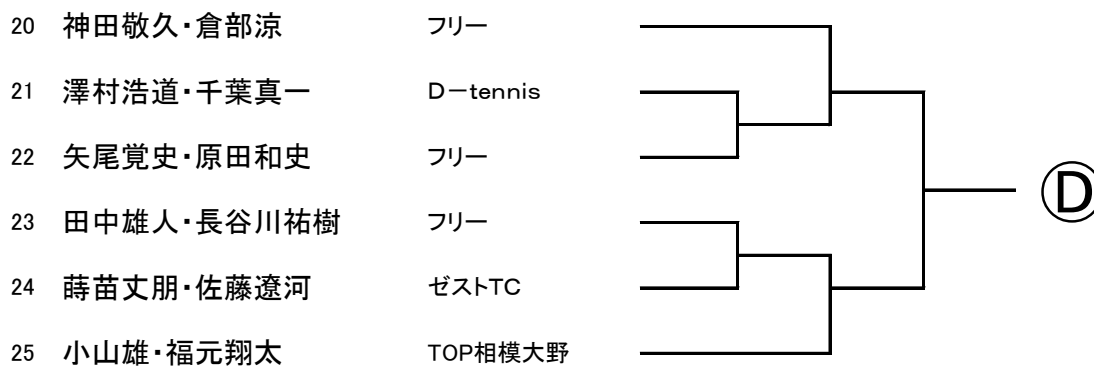
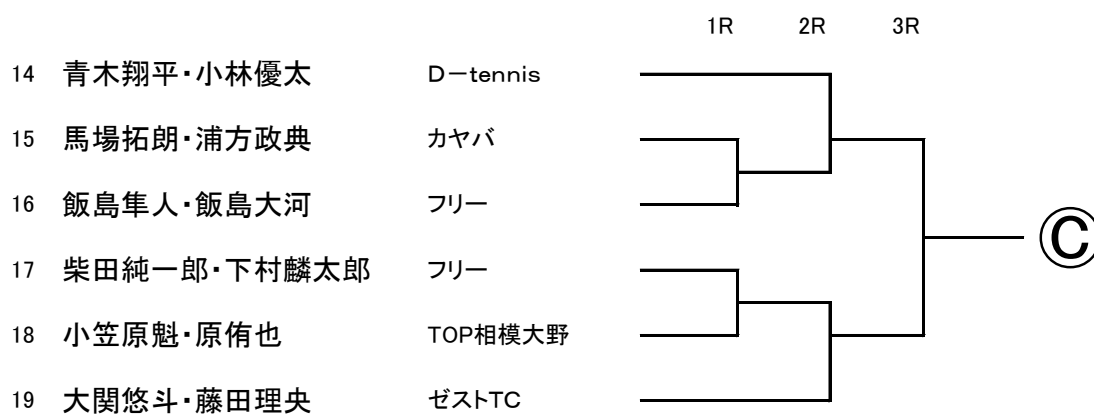

一般男子予選の部

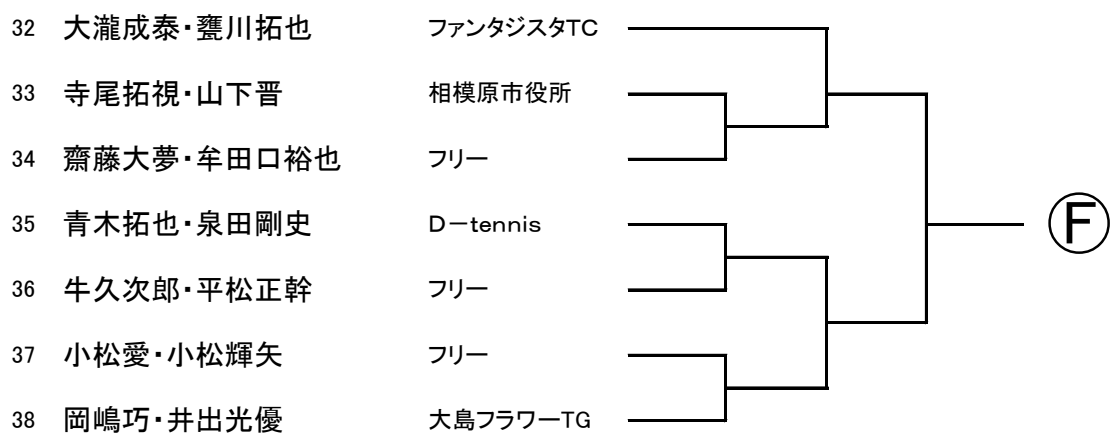
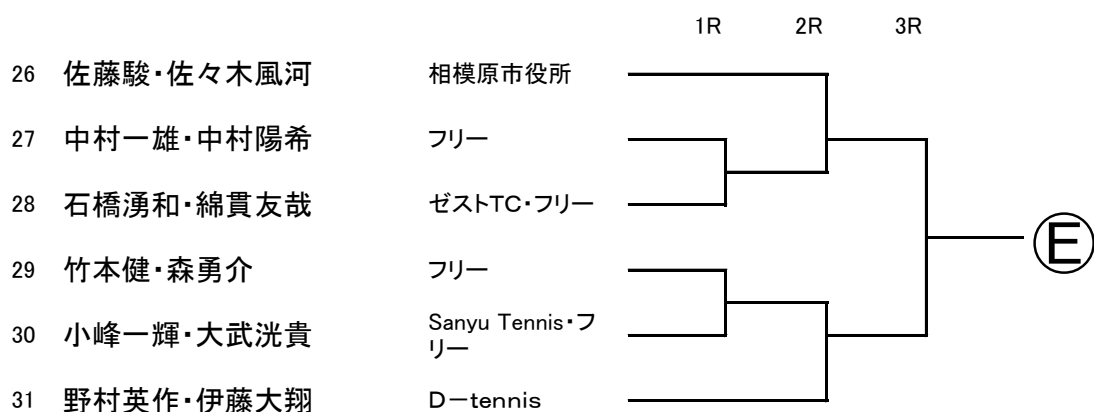

一般男子予選の部

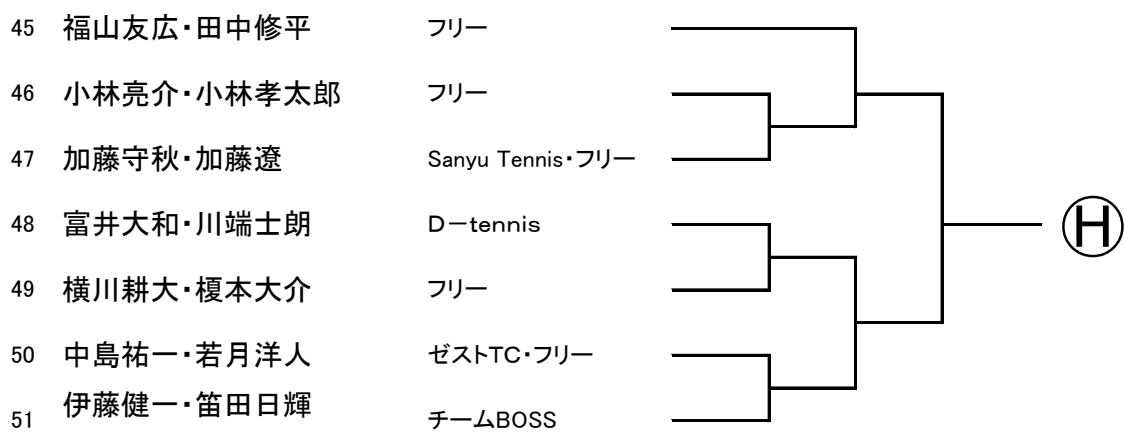
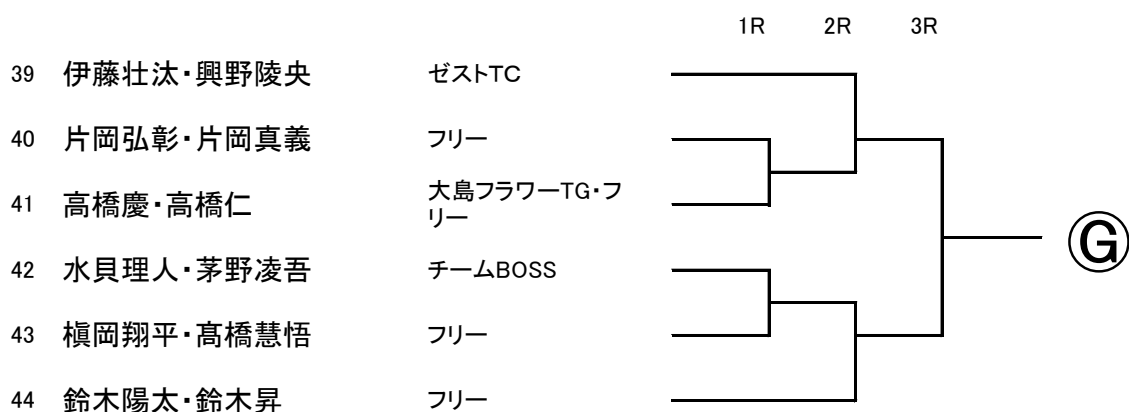

男子35歳以上の部

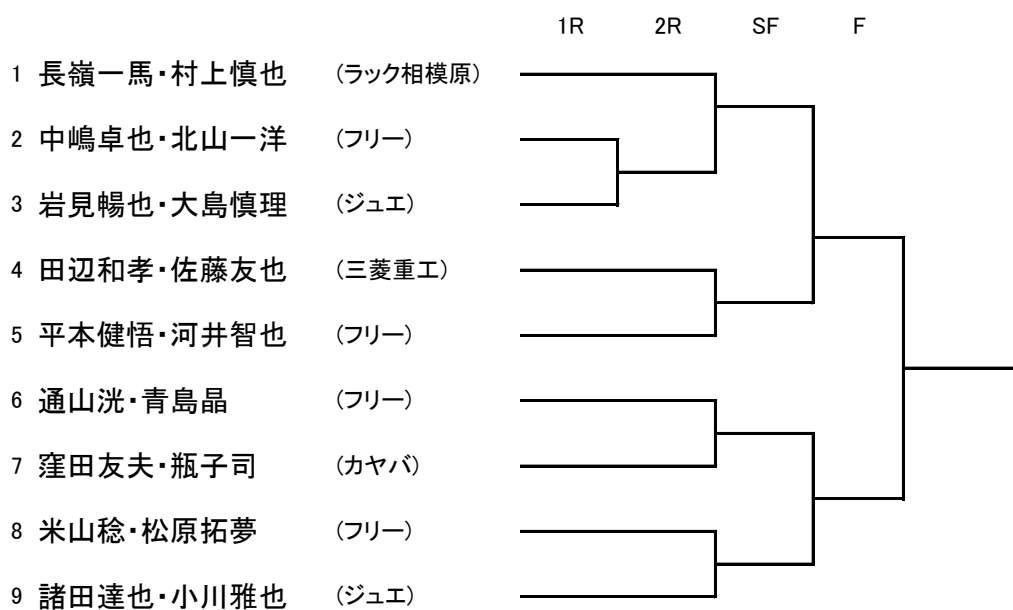

シード順位

1 なし

男子40歳以上の部

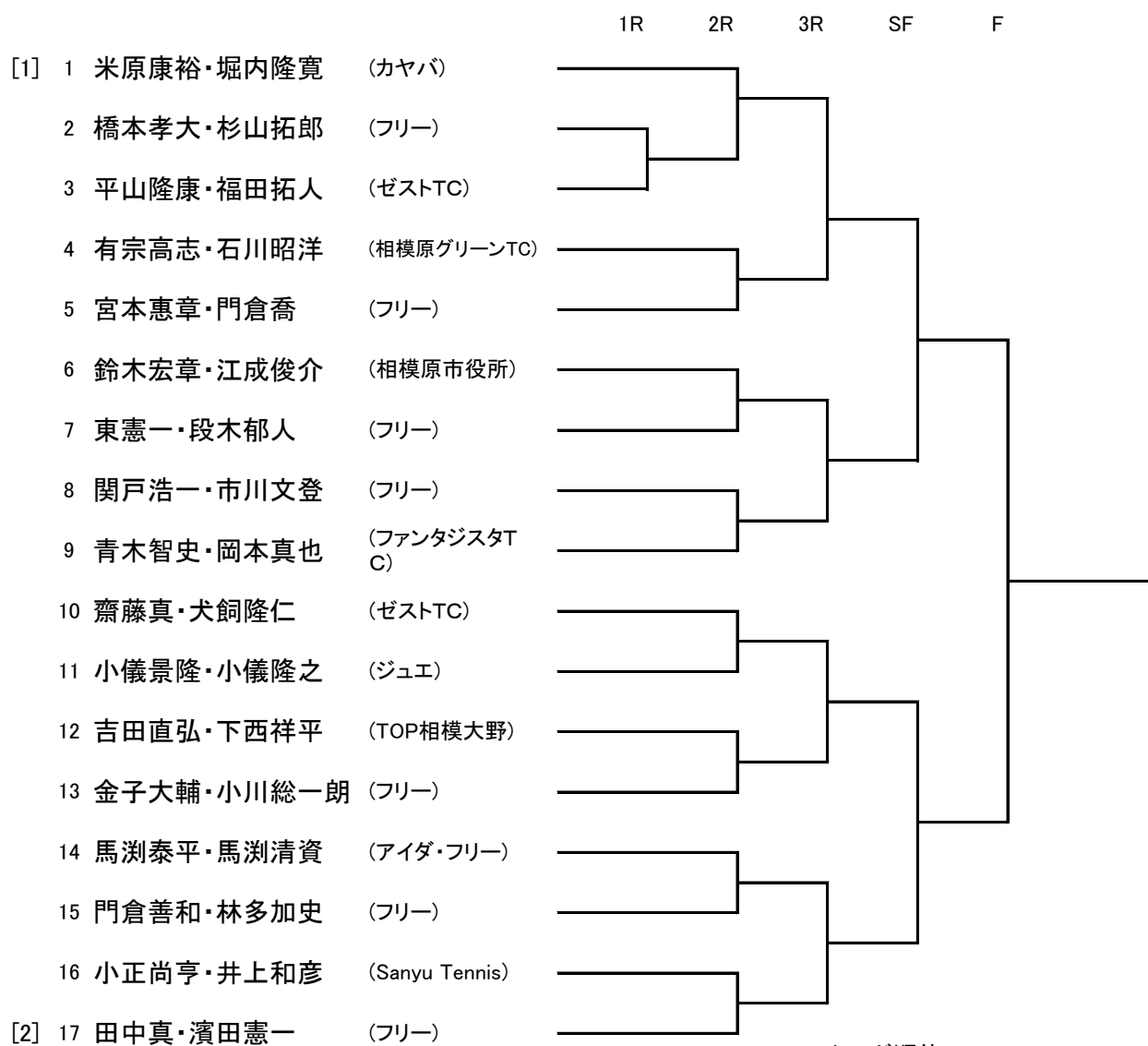

シード順位

- 1 米原康裕・堀内隆寛
- 2 田中真・濱田憲一

男子45歳以上の部

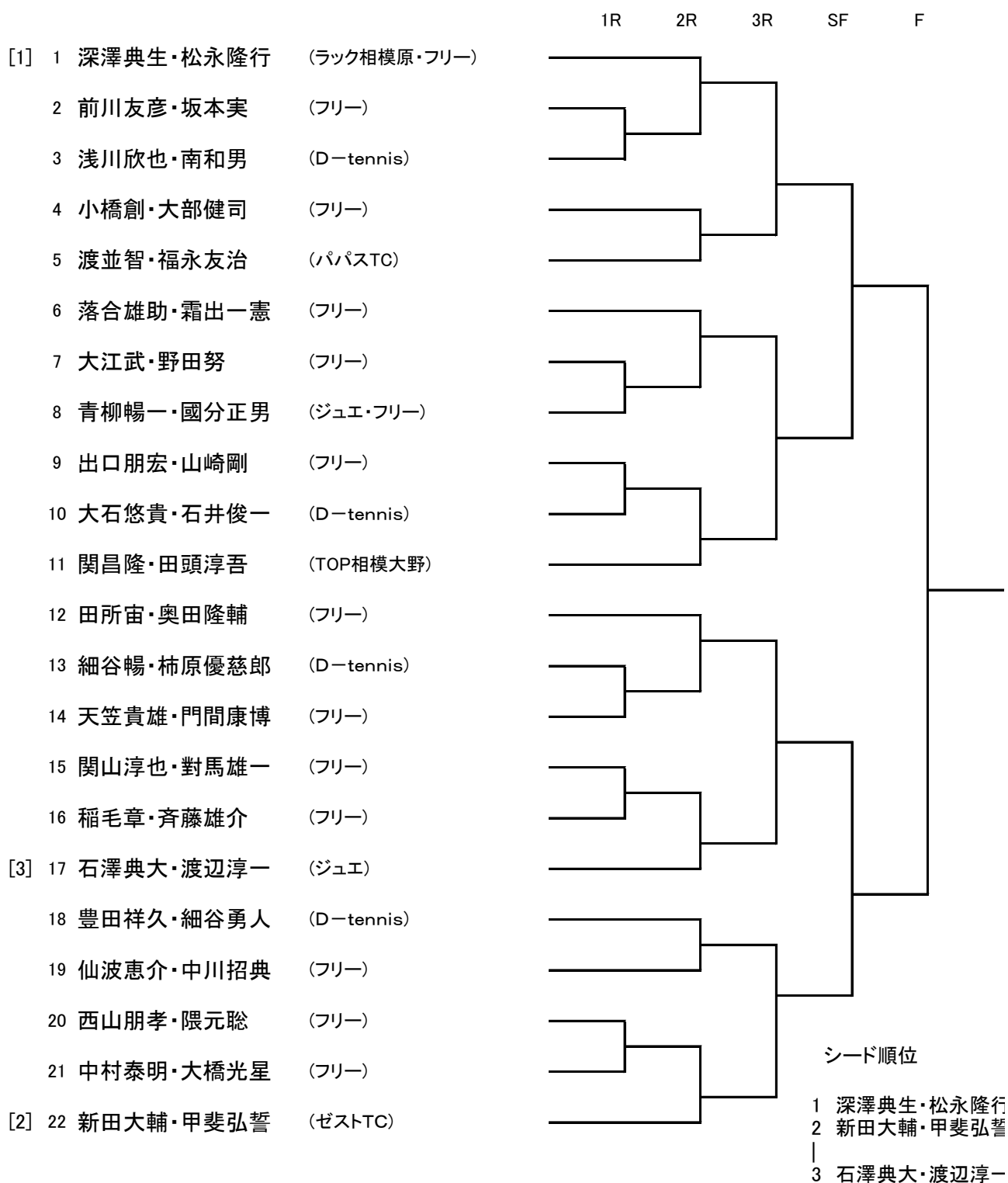

男子50歳以上の部

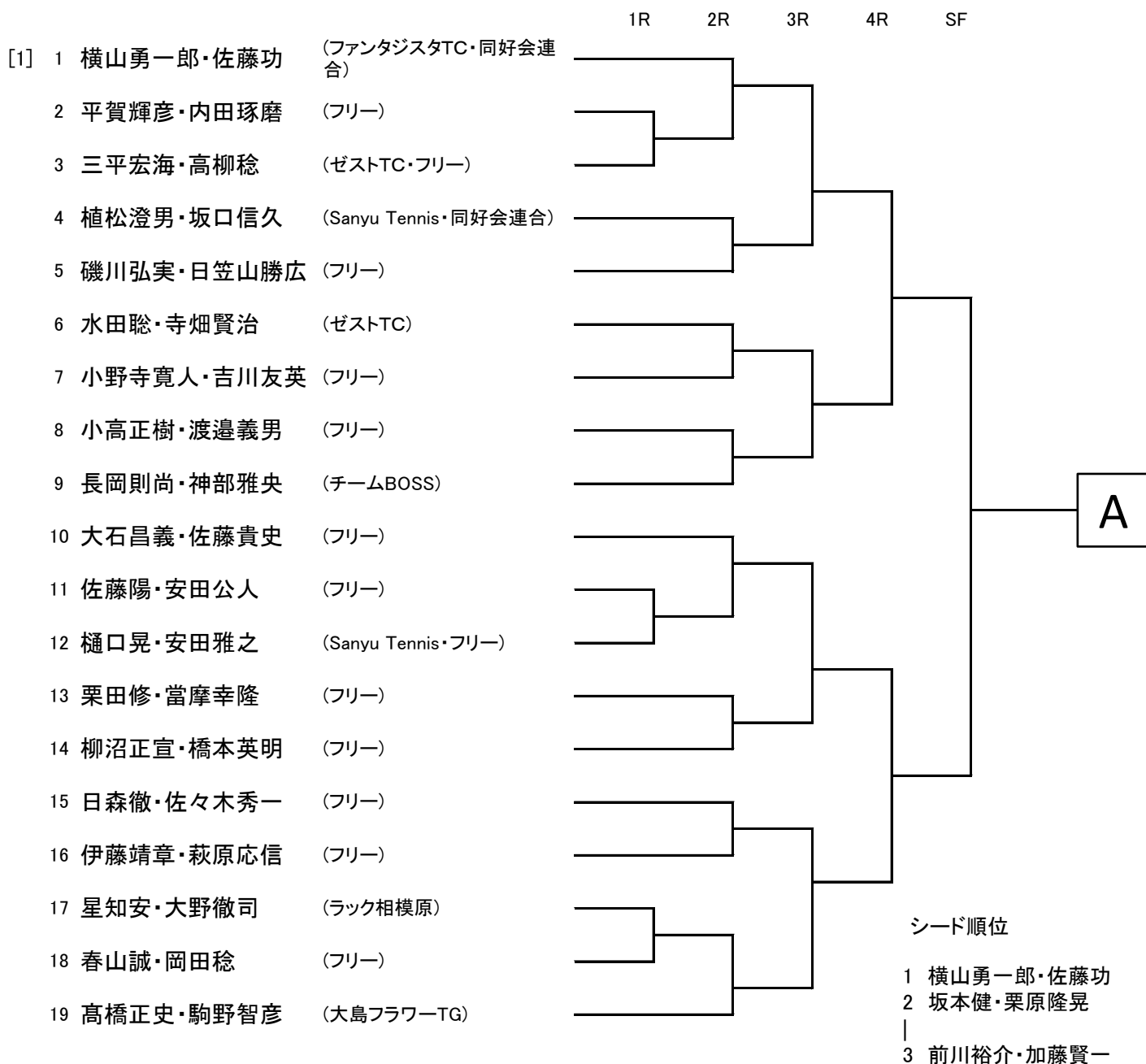

<決勝>

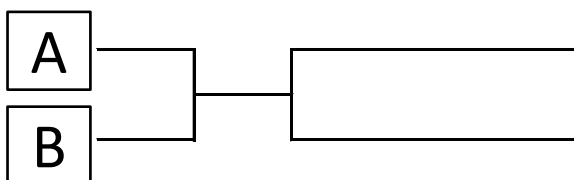

男子50歳以上の部

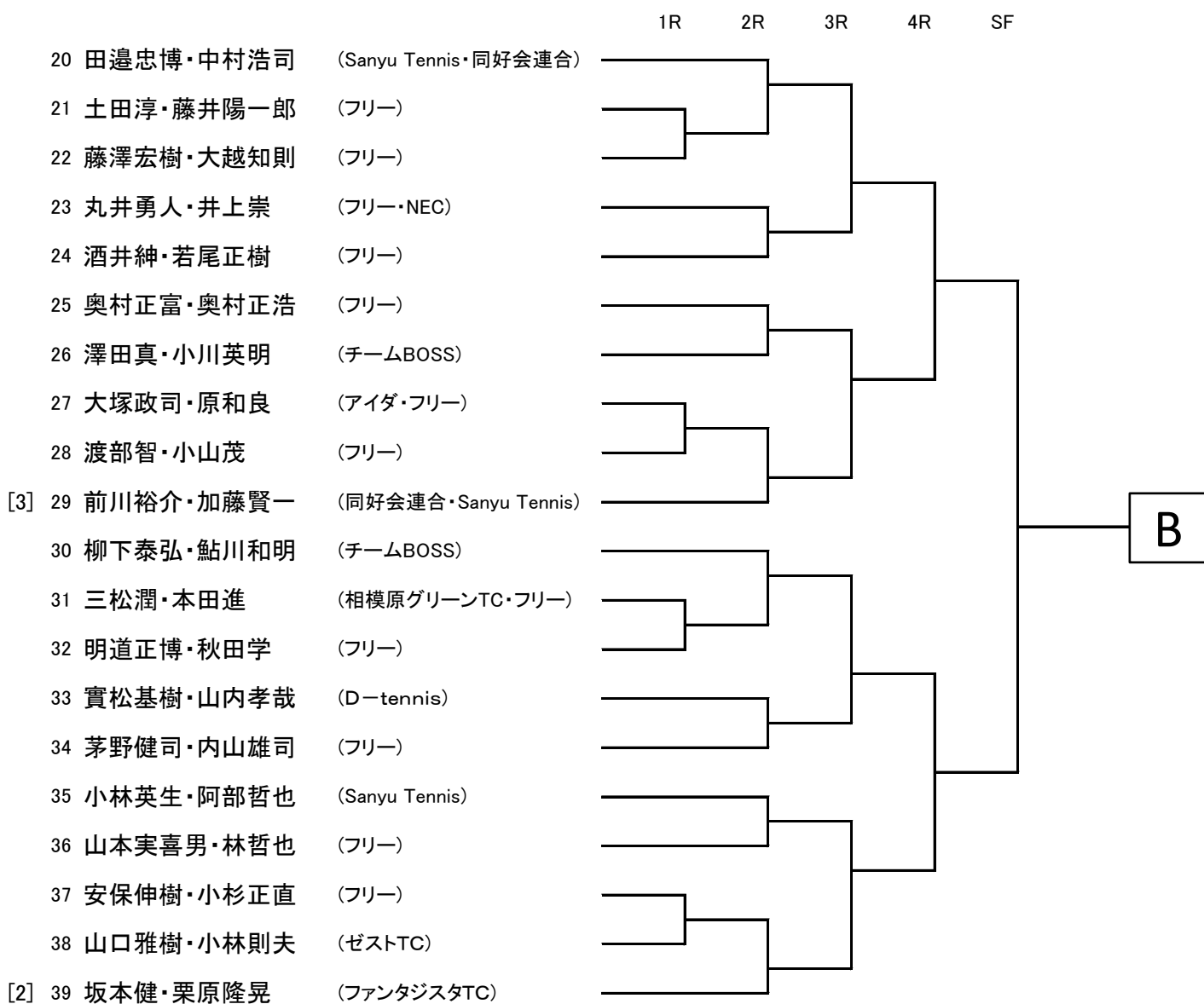

男子55歳以上の部

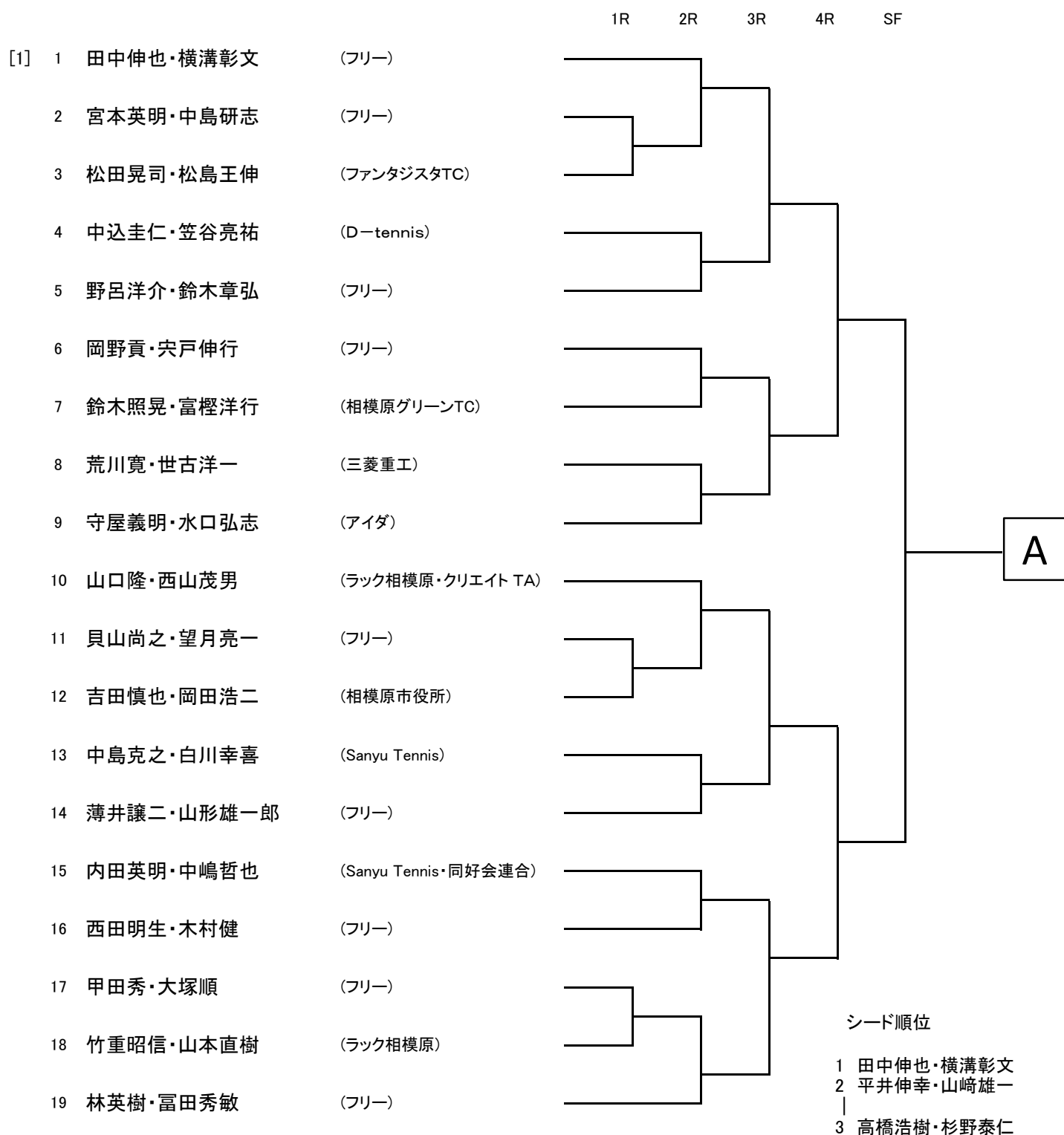

<決勝>

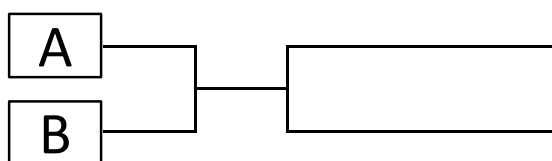

男子55歳以上の部

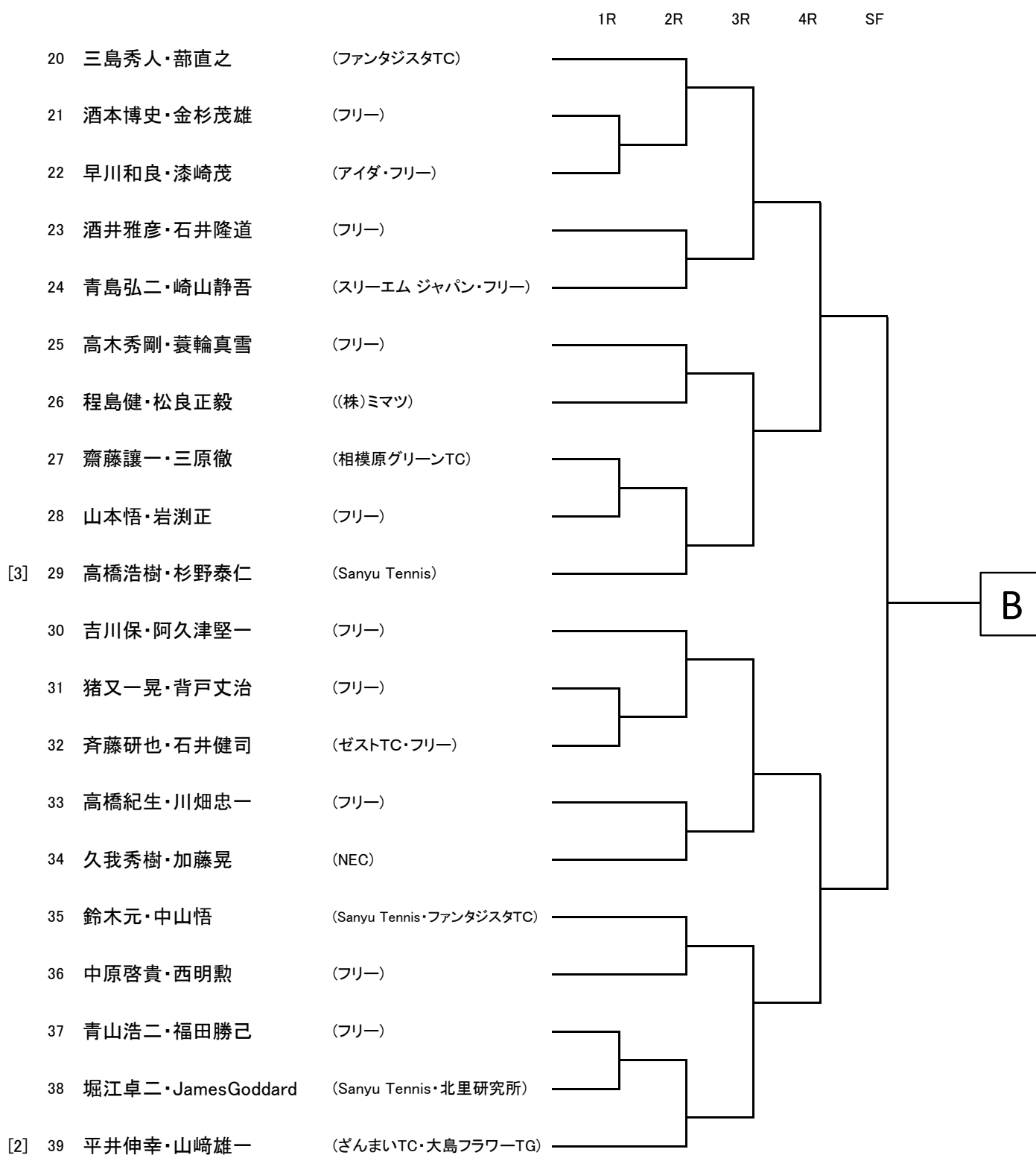

男子60歳以上の部

			1R	2R	3R	SF	F
[1]	1	萩原公康・中村範行	藤野倶楽部				
	2	伊東修一・田中孝治	フリー				
	3	加藤庄司・岡嶋武	大島フラワーTG				
	4	武内忠・森義之	ゼストTC				
	5	佐藤忠・佐藤浩	フリー				
	6	爰島和彦・八木眞澄	相模原グリーンTC・相模原市役所				
	7	黒田博史・白谷文行	クリエイト TA				
	8	金沢浩志・川村彰	相模原市役所				
	9	両角徹二・布宮祐行	Sanyu Tennis・フリー				
	10	柿沼俊一郎・粟田浩二	フリー				
	11	渡辺真吾・遠藤浩顕	フリー				
	12	藤原芳裕・大舘昌也	ゼストTC				
	13	法月貴司・三田恵	相模原グリーンTC				
	14	高本淳一・土田健一	フリー				
	15	伊藤昇・原田和行	ファンタジスタTC				
	16	六波羅眞仁・大槻豊彦	フリー				
	17	市川昌幸・吉田哲志	Sanyu Tennis				
	18	高橋英敏・加藤政通	フリー				
	19	成田大造・横山誠	ラック相模原・クリエイト TA				
	20	小松正宣・西川浩史	フリー				
	21	矢島貴史・門倉裕介	NEC・フリー				
	22	岡島淳一・川口盛明	相模原グリーンTC・フリー				
	23	近藤寧二・佐藤和生	ジュエ				
	24	宮迫義信・廣瀬俊徳	フリー				
	25	松田敏宏・小熊誠	ラック相模原				
	26	前田良一・村井俊夫	フリー				
	27	中川茂樹・藤井保	D-tennis・フリー				
[2]	28	遠藤隆・綾部修一	フリー				

シード順位

1 萩原公康・中村範行

2 遠藤隆・綾部修一

男子65歳以上の部

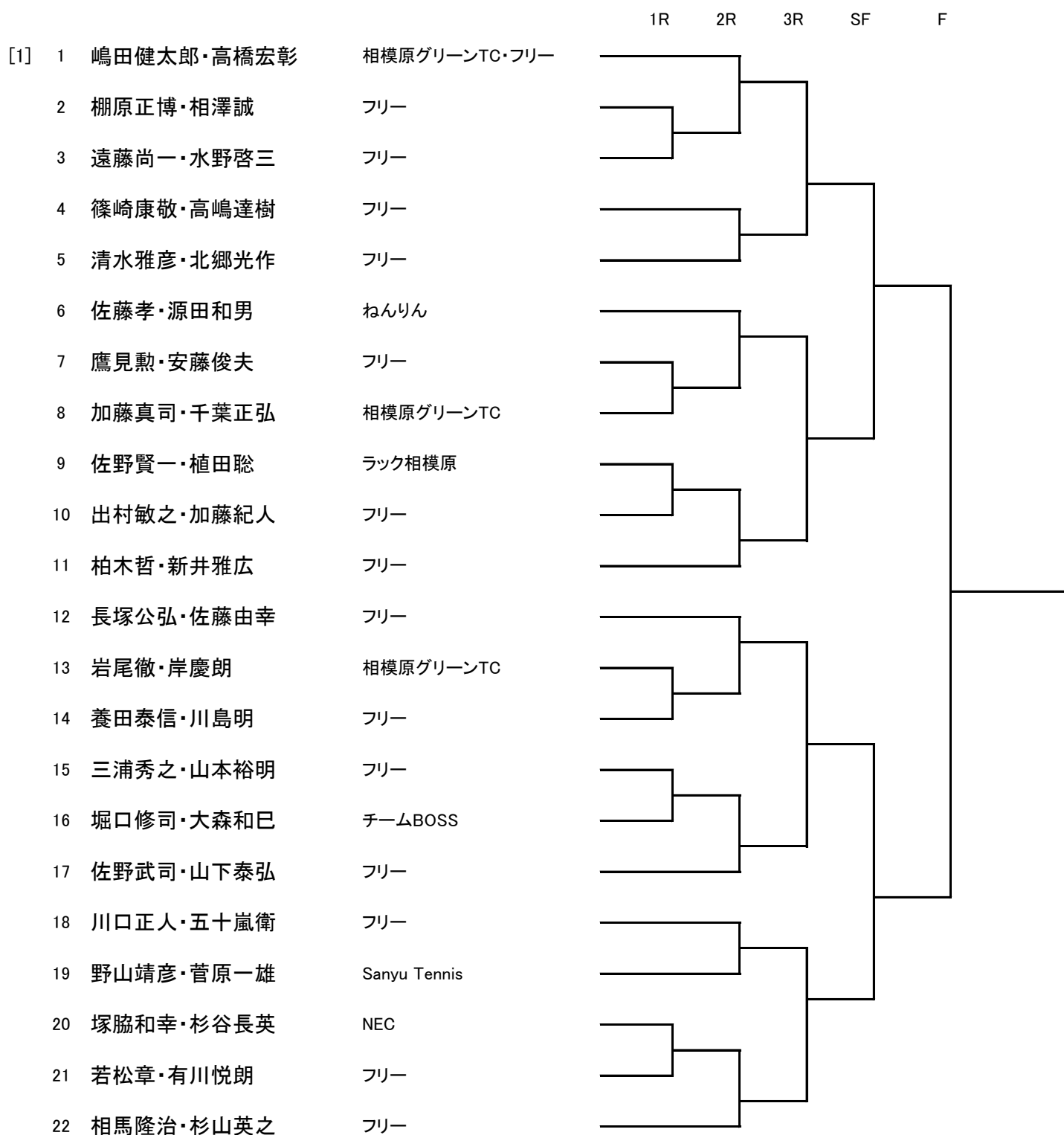

シード順位
1 嶋田健太郎・高橋宏彰

男子70歳以上の部

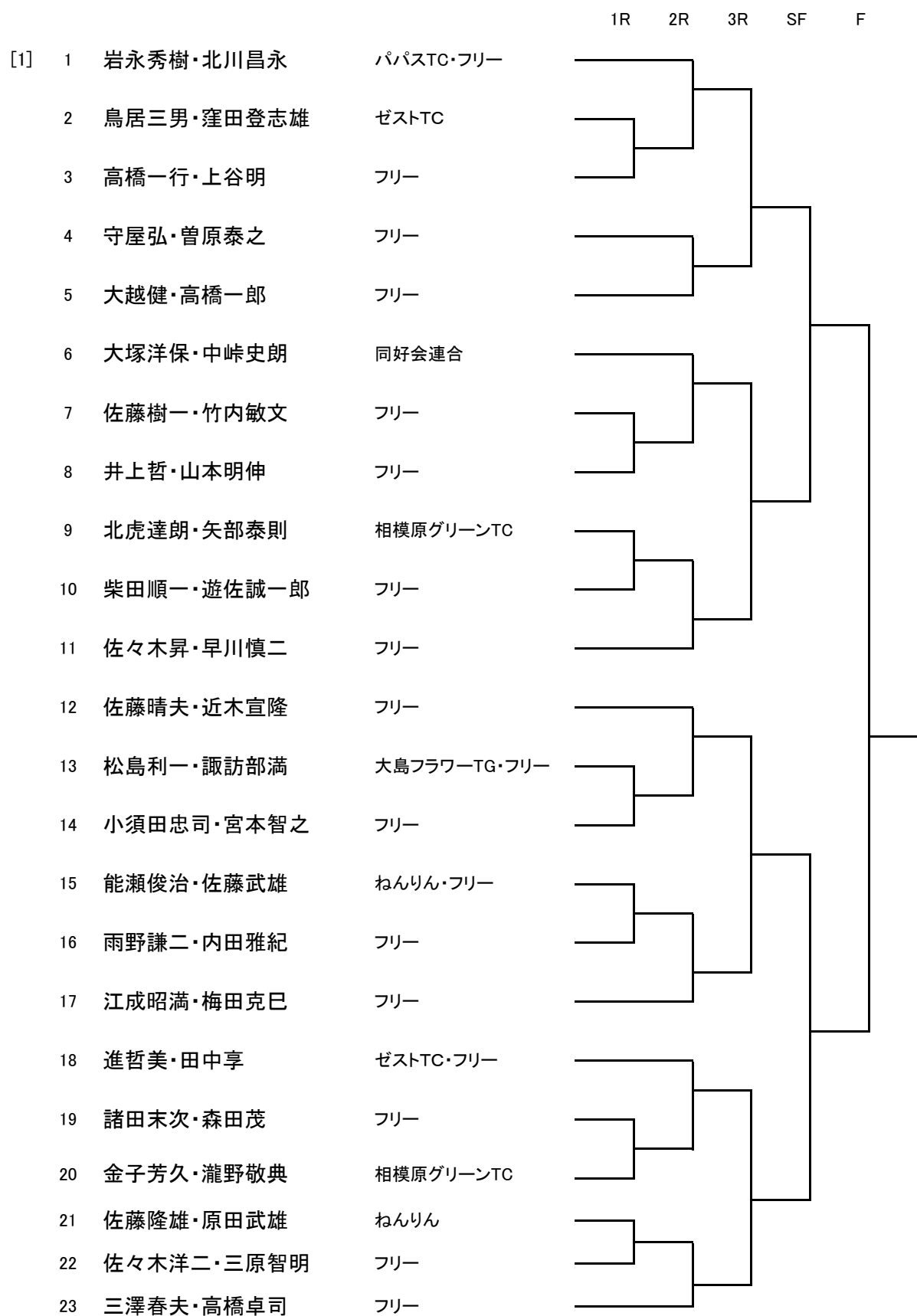

シード順位
1 岩永秀樹・北川昌永

男子75歳以上の部

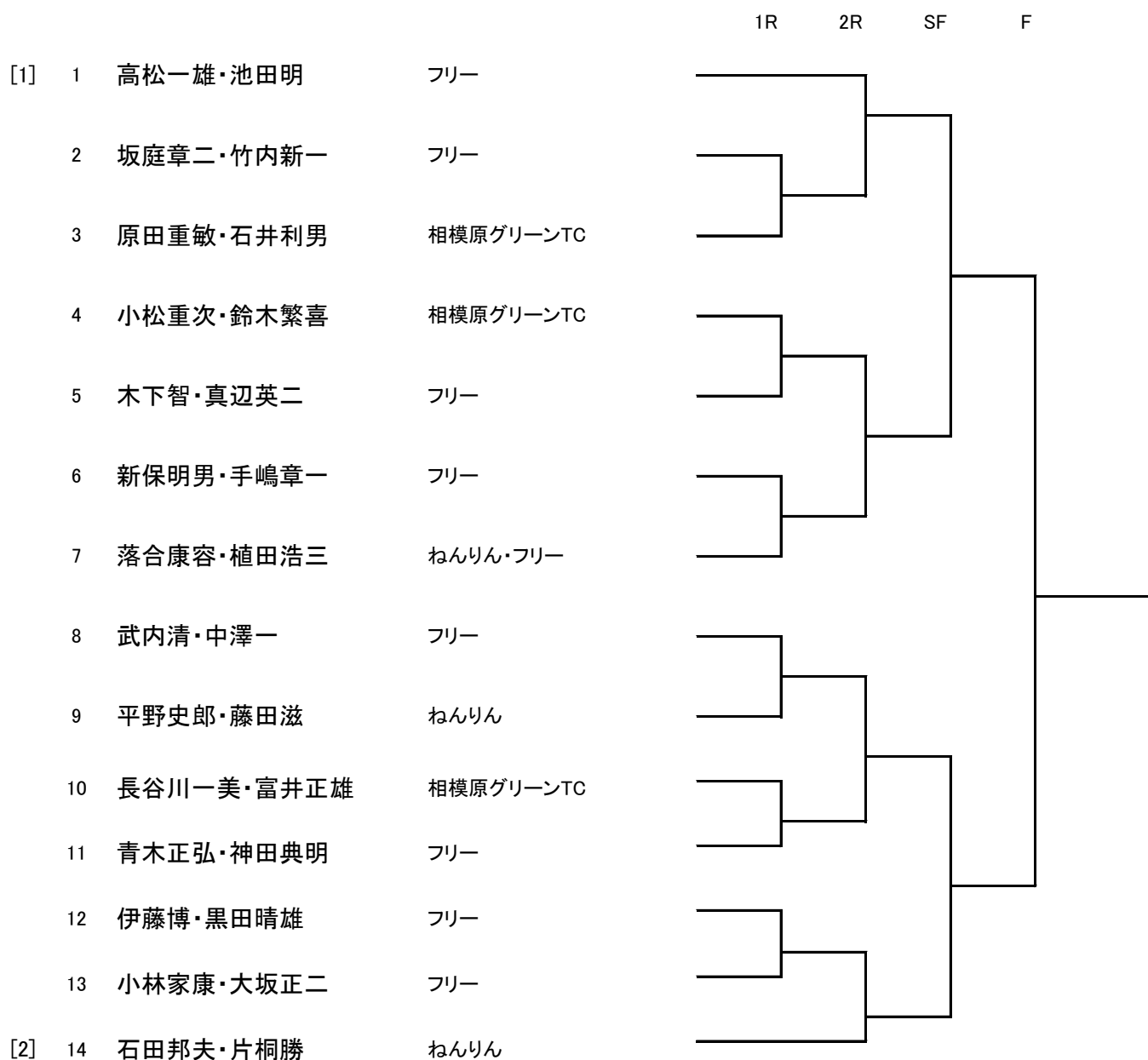

シード順位
 1 高松一雄・池田明
 2 石田邦夫・片桐勝

一般女子本戦の部

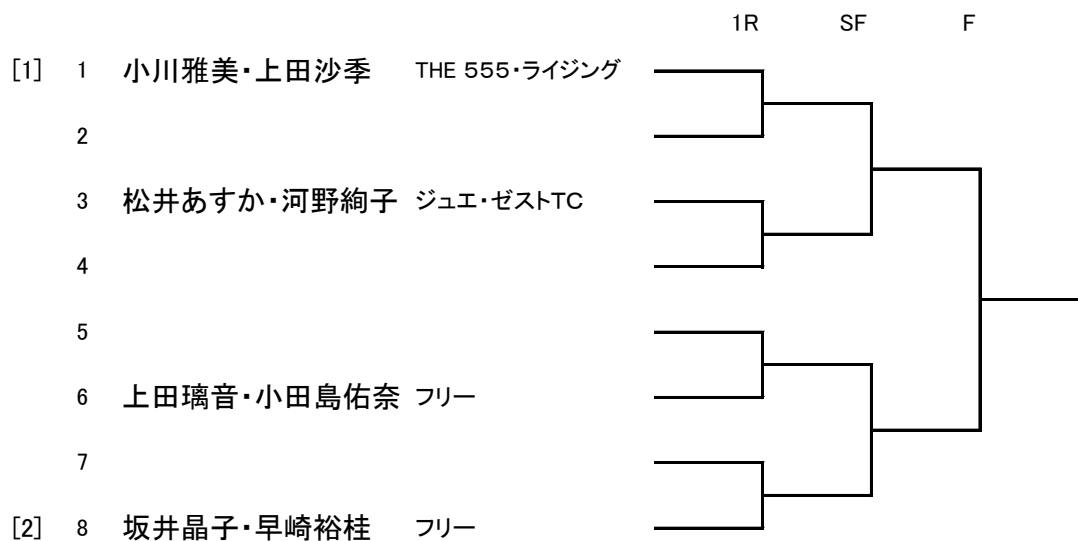

シード順位

- 1 小川雅美・上田沙季
- 2 坂井晶子・早崎裕桂

一般女子予選の部

		1R	2R	
1	福山曜子・関志穂子	フリー		
2	岩田さと子・両角真澄	フリー		
3	小田切友里・中川幸子	ゼストTC		
4	片岡叡美・片岡諭伽	Sanyu Tennis		
5	西脇めぐみ・高橋美樹	D-tennis		
6	藤田久美子・白澤由依	フリー		
7	古瀬みどり・古瀬美樹	フリー		
8	稲持さやか・横川円香	TOP相模大野		

9	北原真央・北原絵美	フリー		
10	鈴木琴音・野崎理沙	フリー		
11	車崎清美・大杉亜希	フリー		
12	米山絵里加・奥森清美	D-tennis		
13	阿部幸・杉本葉摘	大島フラワーTG・メゾンセブン カルチャー		
14	江田ふじ子・中村加奈子	フリー		
15	豊田奈々子・豊田真帆	フリー		
16	金山香・宮崎マミ	Sanyu Tennis・D-tennis		

一般女子予選の部

- | | | |
|----|------------|--------------|
| 17 | 瀧本陽子・寺岡準子 | フリー |
| 18 | 霜鳥真里・藤田華世 | フリー |
| 19 | 中田ちづ子・坂下早苗 | クリエイト TA・フリー |
| 20 | 芹田茉優・梶田美響 | ラック相模原・フリー |
| 21 | 澤田楓・土屋那月 | ジュエ |
| 22 | 小林夕香・小林麻依 | フリー |
| 23 | 宗重響子・塚本奈美 | D-tennis |
| 24 | 酒井磨登佳・酒井柚香 | フリー |

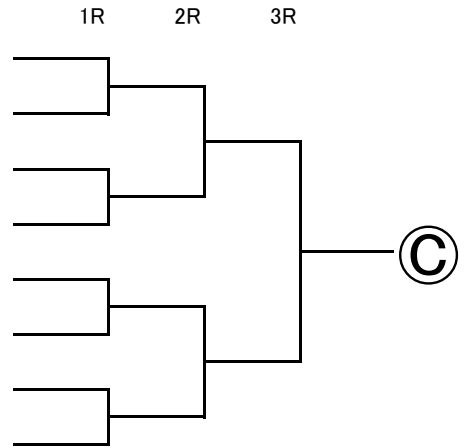

- | | | |
|----|------------|------------------|
| 25 | 大友歌子・森田唯 | Sanyu Tennis・フリー |
| 26 | 神田侑子・八木慈 | フリー |
| 27 | 松淵直美・橋本あずさ | ライジング |
| 28 | 齋藤小春・蜂巢愛り香 | フリー |
| 29 | 澤田珠希・小林渚央 | クリエイト TA |
| 30 | 島田雪乃・米山あずさ | フリー |
| 31 | 田中奈緒・杉村敦子 | フリー |
| 32 | 柿原麻衣子・金沢祐子 | D-tennis |

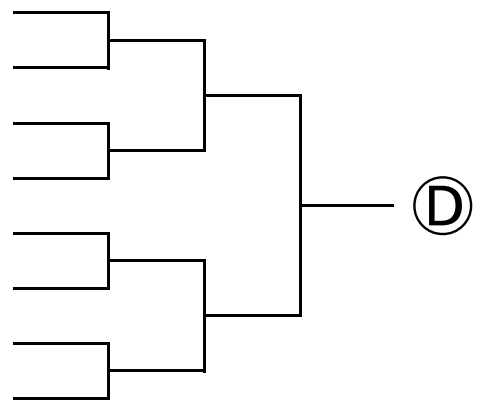

女子40歳以上の部

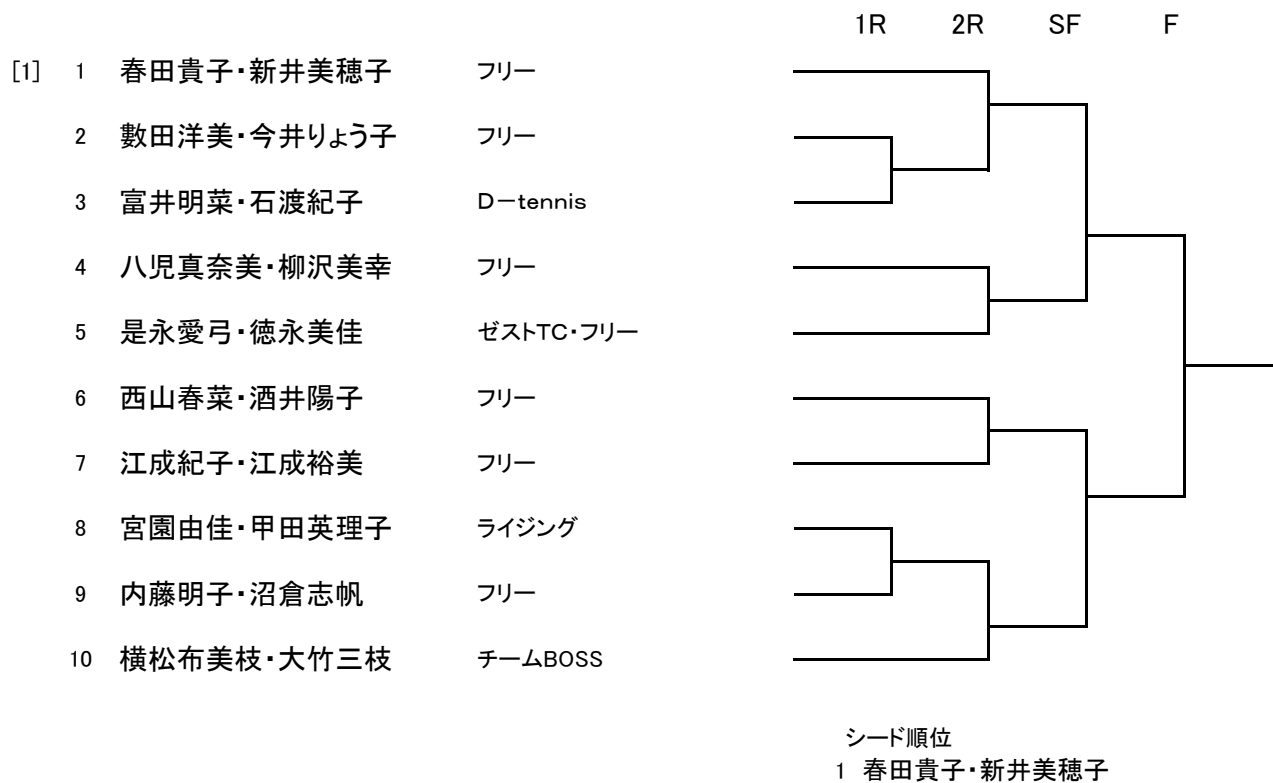

女子45歳以上の部



シード順位

1 伊達直子・金井隆子

|

2 原牧・竹重雪美

女子50歳以上の部



シード順位

- 1 米多真理子・上田智子
- 2 立松鮎子・黒川温世
- 3 津島泉・吉田美樹
- 4 天野久美子・小山恵子

女子55歳以上の部



シード順位

- 1 棧敷由佳・大野麻衣子
- 2 佐々木照美・遠藤敬子
- |
- 3 府川美智子・萱嶋美佳

女子60歳以上の部

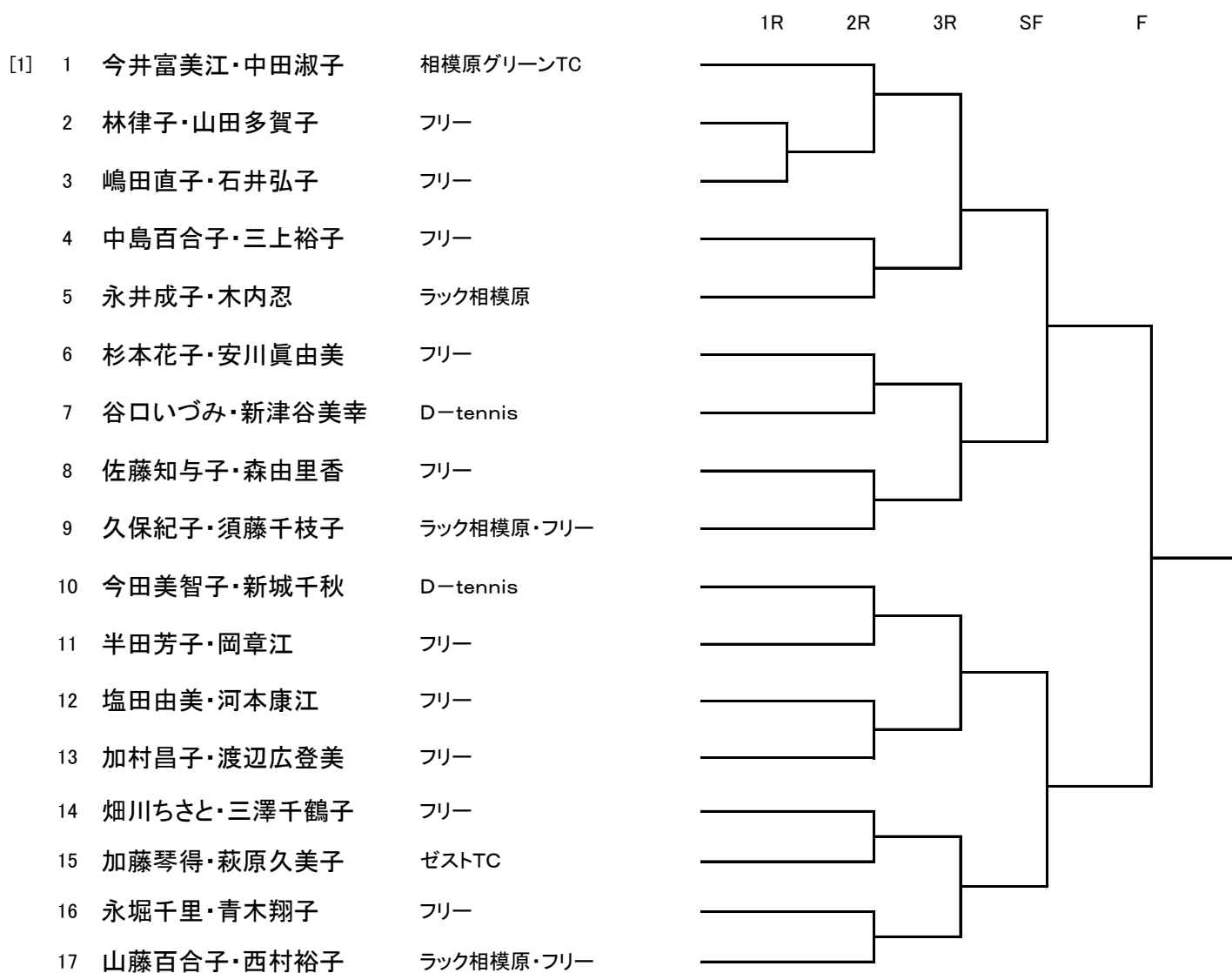

シード順位
1 今井富美江・中田淑子

相模原市民テニス選手権大会 歴代優勝者（男子の部 1）

開催年	回数	参加ペア	男子								
			一般	35歳以上	40歳以上	45歳以上	50歳以上	55歳以上	60歳以上	65歳以上	70歳以上
1976	1	196	出口・長島								
1977	2	202	出口・長島			徳武・今給黎					
1978	3	240	並木・長島			徳武・今給黎					
1979	4	236	並木・長島			佐久間・嶺					
1980	5	277	並木・長島			阿久津・清水					
1981	6	335	並木・田中			佐久間・長島					
1982	7	331	池上・足立			佐久間・長島					
1983	8	384	池上・猪又			佐久間・長島					
1984	9	339	池上・猪又			佐久間・長島					
1985	10	399	池上・猪又			柴田・岡田					
1986	11	463	村松・飯塚			出口・田中					
1987	12	433	広瀬・平井	二口・水谷		岡田・阿久津					
1988	13	533	村松・二宮	福原・浅野		渡辺・岡田	長島・原田				
1989	14	411	村松・二宮	福原・浅野		瀬古沢・加藤	姫野・宮坂				
1990	15	470	間野・清	樋口・小野		姫野・渡辺	長島・古谷				
1991	16	487	村松・二宮	樋口・小野		渡辺・田中	清水・田中				
1992	17	548	村松・登山	川本・島田		渡辺・本多	佐伯・緒方	長島・古谷			
1993	18	597	村松・登山	柴崎・久保田		伊藤・白橋	渡辺・田中	長島・古谷			
1994	19	600	横山・安藤	川本・戸田		柴田・植田	渡辺・本多	長島・古谷			
1995	20	600	村松・登山	樋口・久保田		柴田・植田	渡辺・本多	長島・古谷			
1996	21	651	村松・登山	川本・福原		柴田・植田	渡辺・本多	長島・古谷	宮坂・阿久津		
1997	22	600	村松・登山	川本・福原		阿部・栗田	高松・加藤	長島・古谷	宮坂・清水		
1998	23	602	日出・岩室	高橋・石渡		柴田・植田	渡辺・本多	長島・古谷	宮坂・清水		
1999	24	529	萱島・増田	島田・川本		柴田・植田	渡辺・本多	佐伯・秋澤	桑原・有川		
2000	25	502	横山・日出	樋口・小野		大西・岡本	加藤・高松	三井田・横田	平田・上平		
2001	26	554	中島・西辻	後藤・斉藤		下深迫・嶋田	加藤・高松	須藤・渡辺	長島・田中		
2002	27	548	西辻・中島	城森・大塚		福原・菊地	加藤・高松	渡辺・須藤	長島・田中	宮坂・清水	
2003	28	517	後藤・中村	手嶋・高橋		福原・菊地	北川・井原	若本・井上	長島・田中	宮坂・清水	
2004	29	508	白砂・上館	小野・渋谷		川本・福原	下深迫・入岡	加藤・高松	姫野・井上	宮坂・清水	
2005	30	557	白砂・上館	山口・大山		福原・菊地	森田・泉	高松・加藤	長島・五十嵐	平野・船越	桑原・秋山

※空欄は非開催種目です。

相模原市民テニス選手権大会 歴代優勝者（男子の部 2）

開催年	回	参加ペア	男 子										
			一般	35歳以上	40歳以上	45歳以上	50歳以上	55歳以上	60歳以上	65歳以上	70歳以上	75歳以上	小学生
2006	31	549	三国・鈴木	伊藤・窪田		戸塚・高石	下深迫・入岡	加藤・高松	鴨志田・梶原	長島・五十嵐	宮坂・清水		
2007	32	543	三国・鈴木	中島・亀田		内田・杉浦	北川・島田	二口・原	加藤・高松	長島・五十嵐	平野・船越		
2008	33	514	三国・鈴木	坂本・鳥海	小野・渋谷	大木・大木	下深迫・入岡	阿部・定国	加藤・高松	五十嵐・長島	佐藤・有川		
2009	34	568	三国・鈴木	笠井・香川	秋山・李	金子・高木	下深迫・入岡	鈴木・高石	井上・若本	徳島・江成	佐藤・有川		
2010	35	522	三国・鈴木	山下・高橋	秋山・李	亀田・照井	北川・島田	鈴木・高石	伊藤・定国	本橋・本田	佐藤・有川		
2011	36	514	三国・鈴木	猪又・湯浅	秋山・李	鈴木・山口	茂木・梅本	下深迫・入岡	植田・福原	小田・落合	長島・五十嵐		
2012	37	475	浅沼・岩崎	伊藤・山口	長縄・春木	山下・高橋	後藤・堤	下深迫・入岡	植田・福原	小田・落合	長島・五十嵐		成木・山中
2013	38	男子357	伊坂・山口	伊藤・土橋	長縄・春木	上野・加藤	茂木・梅本	鈴木・高石	福原・植田	小田・落合	本田・本橋	平野・長島	中山・菊池
2014	39	男子377	三国・猪狩	伊藤・山口	伊坂・大津	法月・高橋	山田・奥村	日浦・猪又	福原・植田	小田・落合	本田・本橋	平野・長島	丸井・原田
2015	40	男子371	井上・山口	伊藤・山口	山内・伊藤	高橋・三田	山田・大野	日浦・猪又	入岡・下深迫	米多・井上	落合・小田	本間・広瀬	原田・岩本
2016	41	男子354	伊藤・尾形	布野・布野	伊坂・長野	山内・伊藤	山田・大野	飯泉・羽田	進藤・岩永	金子・小野沢	落合・小田	宮坂・佐藤	鈴木・秋田
2017	42	男子373	岡嶋・岡嶋	佐藤・中森	伊坂・長野	伊藤・山口	中山・鈴木	猪又・吉野	下深迫・入岡	五十川・肱岡	落合・小田	姫野・田中	中根・横山
2018	43	男子354	松岡・出口	佐藤・中森	伊坂・長野	伊藤・山口	中山・鈴木	野沢・法月	川田・金川	岩永・進藤	長塚・若林	長沼・井上	横山・中根
2019	44	男子367	井上・松尾	佐藤・中森	林祐・河村	伊藤・山口	中山・鈴木	遠藤・鈴木	川田・金川	下深迫・入岡	落合・神田	姫野・井上	高橋・中川
2020	45	中止											
2021	46	男子272	井上・松尾	石井・杉山	岡本・吉田	瀬川・岡嶋	中山・鈴木	遠藤・鈴木	島・茂木	下深迫・入岡	金子・肱岡	落合・植田	金子・漆畑
2022	47	男子278	岡嶋・岡嶋	内藤・下西	岡本・吉田	瀬川・岡嶋	中村・李	鈴木・大野	岩永・後藤	下深迫・入岡	神田・小玉	落合・植田	山本・高橋
2023	48	男子299	岡嶋・岡嶋	増沢・清水	青木・鈴木	岡本・吉田	中村・田邊	鈴木・中山	法月・野沢	下深迫・入岡	肱岡・梶原	高松・池田	山本・高橋
2024	49	男子300	藤原・池添	山田・吉間	青木・鈴木	佐藤・大石	横山・佐藤	横溝・田中	高橋・加藤	茂木・島	肱岡・金子	落合・植田	私市・大山
2025	50	男子305	山崎・渡辺	江成・平井	田頭・金内	深澤・松永	横山・佐藤	田中・横溝	萩原・中村	茂木・島	江成・三澤	高松・池田	梨本・柳澤

※空欄は非開催種目です。

相模原市民テニス選手権大会 歴代優勝者（女子の部 1）

開催年	回	参加ペア	女 子						
			一般	40歳以上	45歳以上	50歳以上	55歳以上	60歳以上	小学生
1976	1	196	古木・内山						
1977	2	202	橋場・大谷						
1978	3	240	藤井・姫野						
1979	4	236	藤井・姫野						
1980	5	277	姫野・滝本						
1981	6	335	橋場・大谷						
1982	7	331	大谷・足立						
1983	8	384	滝本・二ノ宮						
1984	9	339	大谷・足立						
1985	10	399	大谷・姫野						
1986	11	463	大谷・姫野						
1987	12	433	大谷・姫野						
1988	13	533	姫野・姫野						
1989	14	411	姫野・姫野						
1990	15	470	姫野・姫野						
1991	16	487	姫野・只隈						
1992	17	548	刈谷・早坂	後藤・飯田		福田・尾作			
1993	18	597	姫野・只隈	井上・平田		高橋・高橋			
1994	19	600	早坂・横山	土屋・山下	稲毛・松岡				
1995	20	600	姫野・只隈	高橋・高橋	高松・岡田				
1996	21	651	向井・工藤	遠藤・宇佐美	原田・中野				
1997	22	600	姫野・細美	原田・中野					
1998	23	602	姫野・細美	伊藤・小口		青木・峰村			
1999	24	529	高橋・菅原	寺坂・関野		中野・原田			
2000	25	502	只隈・氏家	沢口・永井	木下・片田	姫野・高松			
2001	26	554	野沢・氏家	木下・中野	高橋・江田	姫野・高松			
2002	27	548	永重・菅原	長池・秋山	江田・高橋	中野・阿部			
2003	28	517	菅原・永重	寺坂・芦名		阿部・中野			
2004	29	508	早坂・湯谷	寺坂・芦名		平田・峯村			
2005	30	557	早坂・湯谷	向井・高石		阿部・中野			
2006	31	549	早坂・湯谷	江田・真坂		木下・片田			

※空欄は非開催種目です。

相模原市民テニス選手権大会 歴代優勝者（女子の部 2）

開催年	回	参加ペア	女 子						
			一般	40歳以上	45歳以上	50歳以上	55歳以上	60歳以上	小学生
2007	32	543	永重・清水	澤口・永井	高石・向井	木下・片田			
2008	33	514	永重・清水	佐々木・藤本	前田・畑川	木下・片田			
2009	34	568	永重・森	谷口・原田	榎本・斎藤	木下・片田			
2010	35	522	永重・森	谷口・原田	戸田・中田	木下・片田			
2011	36	514	永重・森	中津川・須田	戸田・中田	谷口・青木			
2012	37	475	永重・森	今井・中津川	戸田・中田	谷口・青木			
2013	38	女子149	永重・森	木下・佐々木	中田・戸田	川崎・片野	平田・石田	江田・姫野	小林・武石
2014	39	女子142	永重・柳沼	春田・宮田	中田・戸田	堀部・谷口	今井・中津川	江田・姫野	高橋・石井
2015	40	女子138	松尾・柳沼	宮田・春田	戸田・中田	谷口・堀部	今井・中津川	矢部・松村	奥川・宮田
2016	41	女子178	柳沼・早坂	宮田・春田	小島・岡嶋	杉浦・芳賀	今井・中津川	松村・矢部	天野・高取
2017	42	女子134	柳沼・早坂	宮田・春田	関田・西山	中富・佐々木	今井・中津川	松村・矢部	長岡・高取
2018	43	女子130	若林・村山	別府・佐藤	竹内・津島	佐藤・伊藤	中富・佐々木	下川・立山	野口・長岡
2019	44	女子130	北原・北原	加藤・村上	大沼・日下部	佐藤・伊藤	宮田・中田		宮本・梅原
2020	45	中止							
2021	46	女子125	畠山・遠藤	加藤・村上	柳下・本田	立松・高橋	立山・山口	今井・川崎	芹田・大塚
2022	47	女子124	中村・山本	原・梶田	長嶋・米多	津島・吉田	畑川・武田	今井・川崎	高崎・小野沢
2023	48	女子133	上田・小川	原・梶田	本田・澤山	松岡・日下部	吉田・津島	立山・山口	是永・蛭田
2024	49	女子130	横松・大竹	吉田・津島	澤山・本田	天野・伊達	山藤・安藤	立山・山口	小林・山谷
2025	50	女子146	小川・上田	春田・新井	津島・吉田	米多・上田	中田・山本	立山・山藤	水越・菊地

※空欄は非開催種目です。

相模原市淵野辺公園テニスコート案内図

- ・所在地: 〒252-0229 神奈川県相模原市中央区弥栄3-1-6
- ・交通: JR淵野辺駅(南口)からバス「淵野辺公園」下
- ・設 備: 砂入り人工芝コート 12面

