

第86回相双バドミントン大会

大会	種目	優勝	準優勝	三位	参加数	
第86回相双バドミントン大会 2022.11.27 浪江町地域スポーツセンター	男子複1部	松本 拓己 青田 知也 (小高OB)	遠藤 好彦 佐藤 颯太 (IHI)	逸見 信之 民安 義仁 (FREEDOM)	大城戸 翔 根本 大輝 (広野みかんクラブ)	12
	男子複2部	前田 剛 戸澤 隆豪 (富岡バドミントンクラブ)	古山 大翔 坂元 優大 (広野みかんクラブ)	中岡 俊一 佐藤 駿 (富岡バドミントンクラブ)		11
	男子複3部	津田 有伊飛 塩野 龍紅 (原町一中)	高橋 海翔 佐藤 朝陽 (原町一中)	羽根田 龍星 伏見 奏音 (中村一中)	志賀 海琉 引地 琉生 (原町一中)	6
	女子複1部	西山 弥生 鈴木 真依 (FREEDOM・Cosmos)	松岡 昌代 遠藤 美由紀 (太陽クラブ)	村松 洋子 荒 久美 (FREEDOM)	野原 愛由里 久田 楓花 (中村一中)	6
	女子複2部	渡邊 貴美 佐藤 彩香 (PHOENIX)	佐藤 真優 南部 小羽音 (Little Wing)	佐藤 聖 岡田 瑠菜 (原町三中)	渡辺 琉花 吉田 あゆむ (中村一中)	5
	女子複3部	坂本 沙耶香 古山 未桜 (広野中)	菊地 佳音 坂本 美夢 (広野中)	高力 美空 大和田 愛華 (原町一中)	木村 琳音 後藤 悠亜 (原町三中)	8
	男子単1部	山下 歩夢 (太陽クラブ)	遠藤 好彦 (IHI)	内藤 祐二 (太陽クラブ)		11
	男子単2部	佐藤 昭夫 (太陽クラブ)	新妻 直斗 (広野中)	板倉 誠也 (檜葉中)	後藤 星凧 (原町一中)	18
	男子単3部	林 蒼都 (Taiyō jr)	琴田 柚希 (広野中)	津田 有伊飛 (原町一中)	塩野 龍紅 (原町一中)	36
	女子単2部	佐藤 真優 (Little Wing)	南部 小羽音 (Little Wing)	橋本 あきは (広野中)	藤原 瑠香 (Every One)	5
	女子単3部	松岡 凜 (Taiyō jr)	遠藤 陽菜 (川内小中学園)	渡部 志保 (原町三中)	古山 未桜 (広野中)	12
	混合複1部	佐藤 優太 佐藤 凜子 (太陽クラブ)	佐藤 一志 松岡 昌代 (太陽クラブ)	逸見 信之 西山 弥生 (FREEDOM)	民安 義仁 村松 洋子 (FREEDOM)	8

# 第86回相双バドミントン大会

令和4年11月27日 浪江町地域スポーツセンター

男子ダブルス1部 Aブロック	内藤 祐二 佐藤 優太	藤 大城戸 藤 根本	チャンデル 佐藤	勝敗	順位
	○	×	○	M 1-1 G 3-2 P 63-53	2
	○	○	○	M 2-0 G 4-2 P 71-63	1
	×	×	×	M 0-2 G 1-4 P 47-65	3

男子ダブルス1部 Bブロック	佐藤 一志 渡辺 厚太	藤 松本 辺 青田	安彦 彦 菅野	勝敗	順位
	○	×	○	M 1-1 G 2-2 P 56-49	2
	○	○	○	M 2-0 G 4-0 P 60-42	1
	×	×	×	M 0-2 G 0-4 P 35-60	3

男子ダブルス1部 Cブロック	逸見 信之 民安 義仁	見 矢内 安 島田	内 村上 田 星	勝敗	順位
	○	○	○	M 2-0 G 4-0 P 60-30	1
	×	×	×	M 0-2 G 0-4 P 33-60	3
	×	○	○	M 1-1 G 2-2 P 45-48	2

男子ダブルス1部 Dブロック	遠藤 好彦 佐藤 颯太	藤 山 井 川	山下 山 井川 桑折	勝敗	順位
	○	○	○	M 2-0 G 4-0 P 60-38	1
	×	○	○	M 1-1 G 2-3 P 54-50	2
	×	×	×	M 0-2 G 1-4 P 37-63	3

## 男子ダブルス1部 決勝トーナメント

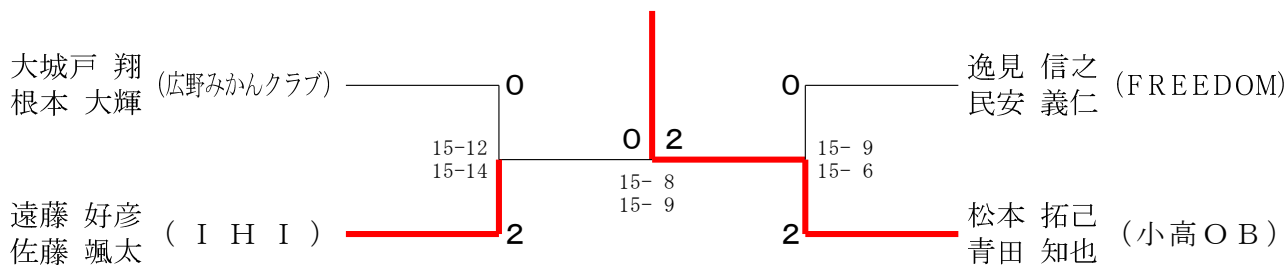

男子ダブルス2部 Aブロック	前田 剛 戸澤 隆豪	佐藤 海斗 遠藤 敬太	後藤 星風 須和 大	渡邊 龍俄 須田 琉惺	勝敗	順位
	○	○	○	M 3-0 G 6-0 P 90-25	1	
	×	×	×	M 0-3 G 1-6 P 57-92	4	
	×	○	○	M 2-1 G 4-3 P 72-79	2	
	×	○	×	M 1-2 G 3-5 P 75-98	3	

男子ダブルス2部 Bブロック	羽根田 大陸 蒔田 龍太	古山 大翔 坂元 優大	武野 佑真 川岸 奏羽	桐生 有朋 大河戸 信広	勝敗	順位
	○	×	○	M 2-1 G 4-3 P 79-74	2	
	○	○	○	M 3-0 G 6-1 P 92-72	1	
	×	×	○	M 1-2 G 3-4 P 78-87	3	
	×	×	×	M 0-3 G 1-6 P 78-94	4	

男子ダブルス2部 Cブロック	琴田 柚希 新妻 直斗	中岡 俊一 佐藤 駿	外山 晴太 中野 真杜	勝敗	順位
	○	○	○	M 1-1 G 3-3 P 70-58	2
	○	○	○	M 2-0 G 4-1 P 62-53	1
	×	×	×	M 0-2 G 1-4 P 45-66	3

## 男子ダブルス2部 決勝トーナメント

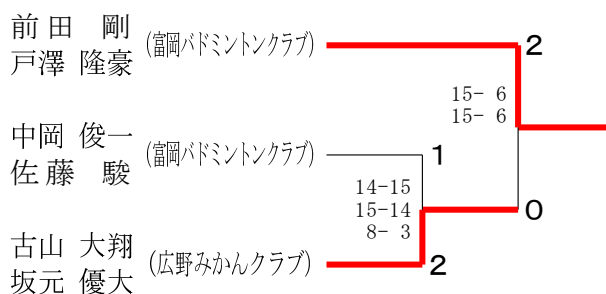

第86回相双バドミントン大会

令和4年11月27日 浪江町地域スポーツセンター

男子ダブルス3部 Aブロック	羽根田 伏見	高橋 佐藤	渡邊 中里	勝敗	順位
羽根田 龍星 (中村一中) 伏見 奏音		× 15-9 12-15 7-8	○ 15-11 15-10	M 1-1 G 3-2 P 64-53	2
高橋 海翔 (原町一中) 佐藤 朝陽	○ 9-15 15-12 8-7		○ 15-10 15-11	M 2-0 G 4-1 P 62-55	1
渡邊 善 (中村一中) 中里 優柊	× 11-15 10-15	× 10-15 11-15		M 0-2 G 0-4 P 42-60	3

男子ダブルス3部 Bブロック	津田 塩野	志賀 八巻	志賀 引地	勝敗	順位
津田 有伊飛 (原町一中) 塩野 龍紅		○ 15-3 15-14	○ 15-6 15-2	M 2-0 G 4-0 P 60-25	1
志賀 遥斗 (中村一中) 八巻 遼也	× 3-15 14-15		× 12-15 15-14 4-8	M 0-2 G 1-4 P 48-67	3
志賀 海琉 (原町一中) 引地 琉生	× 6-15 2-15	○ 15-12 14-15 8-4		M 1-1 G 2-3 P 45-61	2

男子ダブルス3部 決勝トーナメント

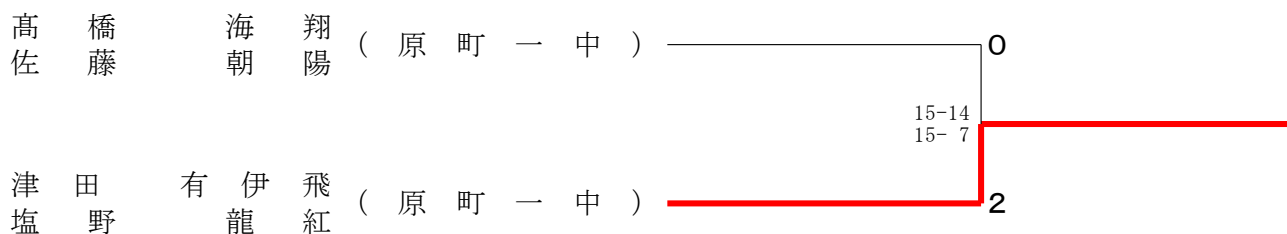

女子ダブルス1部 Aブロック	松岡 遠藤	村松 荒	三瓶 鈴木	勝敗	順位
松岡 昌代 (太陽クラブ) 遠藤 美由紀		○ 15-8 15-11	○ 15-4 15-3	M 2-0 G 4-0 P 60-26	1
村松 洋子 (FREEDOM) 荒 久美	× 8-15 11-15		○ 15-10 15-10	M 1-1 G 2-2 P 49-50	2
三瓶 一香 (原町三中) 鈴木 彩花	× 4-15 3-15	× 10-15 10-15		M 0-2 G 0-4 P 27-60	3

女子ダブルス1部 Bブロック	西山 鈴木	野原 久田	藤原 大原	勝敗	順位
西山 弥生 (FREEDOM) 鈴木 真依 (Cosmos)		○ 15-2 15-4	○ -X -X	M 2-0 G 4-0 P 60-6	1
野原 愛由里 (中村一中) 久田 楓花	× 2-15 4-15		○ -X -X	M 1-1 G 2-2 P 36-30	2
藤原 瑠香 (Every One) 大原 穂乃花	× X- X-	× X- X-		M 0-2 G 0-4 P 0-60	3

女子ダブルス1部 決勝トーナメント

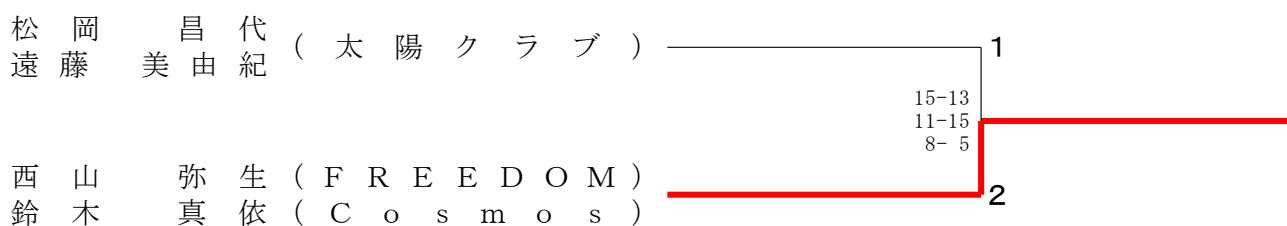

女子ダブルス2部	佐藤 南部	藤部 佐藤	渡邊 吉藤	渡吉 辺田	佐岡 藤田	伏松 見岡	勝敗	順位
佐藤 真優 (Little Wing) 南部 小羽音		× 8-15 7-15	○ 15-6 15-1	○ 15-7 15-12	○ -X	M 3-1 G 6-2 P 105-56	2	
渡邊 貴美 (PHOENIX) 佐藤 彩香	○ 15-8 15-7		○ 15-9 15-13	○ 15-10 15-13	○ -X	M 4-0 G 8-0 P 120-60	1	
渡邊 琉花 (中村一中) 吉田 あゆむ	× 6-15 1-15	× 9-15 13-15		× 11-15 11-15	○ -X	M 1-3 G 2-6 P 81-90	4	
佐藤 聖 (原町三中) 岡田 瑠菜	× 7-15 12-15	× 10-15 13-15	○ 15-11 15-11		○ -X	M 2-2 G 4-4 P 102-82	3	
伏見 日陽 (中村一中) 松岡 るい	× X-	× X-	× X-	× X-		M 0-4 G 0-8 P 0-120	5	

# 第86回相双バドミントン大会

令和4年11月27日 浪江町地域スポーツセンター

女子ダブルス3部 Aブロック	鈴木 門馬	木村 後藤	伊佐見 紺野	菊地 坂本	勝敗	順位
鈴木 璃杏 (原町一中) 門馬 莉緒奈	○	× 15-7 11-15 4-8	○ -X	× 14-15 15-7 3-8	M 1-2 G 4-4 P 92-60	3
木村 琳音 (原町三中) 後藤 悠亜	○ 7-15 15-11 8-4	○	○ -X	× 4-15 7-15	M 2-1 G 4-3 P 71-60	2
伊佐見 柚香 (原町一中) 紺野 裡菜	× X-	× X-	○	× X-	M 0-3 G 0-6 P 0-90	4
菊地 佳音 (広野中) 坂本 美夢	○ 15-14 7-15 8-3	○ 15-4 15-7	○ -X	○	M 3-0 G 6-1 P 90-43	1

女子ダブルス3部 Bブロック	坂本 古山	高力 大和田	鈴木 中村	佐藤 渡部	勝敗	順位
坂本 沙耶香 (広野中) 古山 未桜	○	○ 15-8 15-7	○ 15-10 15-6	○ 15-4 15-9	M 3-0 G 6-0 P 90-44	1
高力 美空 (原町一中) 大和田 愛華	× 8-15 7-15	○	○ 15-12 15-8	○ 15-10 15-12	M 2-1 G 4-2 P 75-72	2
鈴木 優日 (原町一中) 中村 悠華	× 10-15 6-15	× 12-15 8-15	○	× 15-14 9-15 6-8	M 0-3 G 1-6 P 66-97	4
佐藤 姫愛来 (原町一中) 渡部 菜月	× 4-15 9-15	× 10-15 12-15	○ 14-15 15-9 8-6	○	M 1-2 G 2-5 P 72-90	3

## 女子ダブルス3部 決勝トーナメント

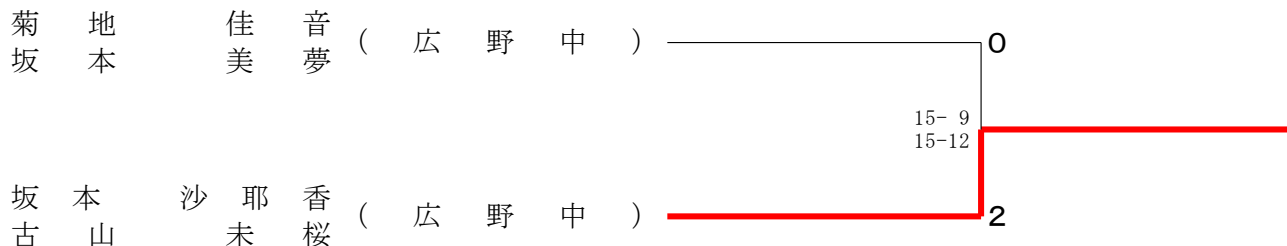

男子シングルス1部 Aブロック	遠藤 松本	根本 桑折	勝敗	順位
遠藤 好彦 (IHI)	○ 15-14 15-4	○ 15-9 15-11	M 3-0 G 6-0 P 90-57	1
松本 拓己 (小高OB)	× 14-15 4-15	○ 15-8 15-9	M 1-2 G 2-4 P 67-77	3
根本 大輝 (広野みかんクラブ)	× 9-15 11-15	× 8-15 9-15	M 0-3 G 0-6 P 48-90	4
桑折 雄大 (小高OB)	× 5-15 14-15	○ 15-8 15-11	M 2-1 G 4-2 P 79-60	2

男子シングルス1部 Bブロック	矢内 山下	山田 村上	勝敗	順位
矢内 浩貴 (広野みかんクラブ)	× 15-6 7-15 2-8	○ 15-5 15-6	M 2-1 G 5-2 P 84-54	2
山下 歩夢 (太陽クラブ)	○ 6-15 15-7 8-2	○ 15-8 15-7	M 3-0 G 6-1 P 89-55	1
山田 隆太 (小高OB)	× 5-15 6-15	× 8-15 7-15	M 0-3 G 1-6 P 58-94	4
村上 尚 (小高OB)	× 8-15 6-15	× 7-15 9-15	M 1-2 G 2-5 P 64-92	3

## 男子シングルス1部 決勝トーナメント

男子シングルス1部 Cブロック	内藤 青田	羽根田	勝敗	順位
内藤 祐二 (太陽クラブ)	○ 14-15 15-14 8-4	○ 15-5 15-3	M 2-0 G 4-1 P 67-41	1
青田 知也 (小高OB)	× 15-14 14-15 4-8	○ 15-4 15-7	M 1-1 G 3-2 P 63-48	2
羽根田 大陸 (原町三中)	× 5-15 3-15	× 4-15 7-15	M 0-2 G 0-4 P 19-60	3

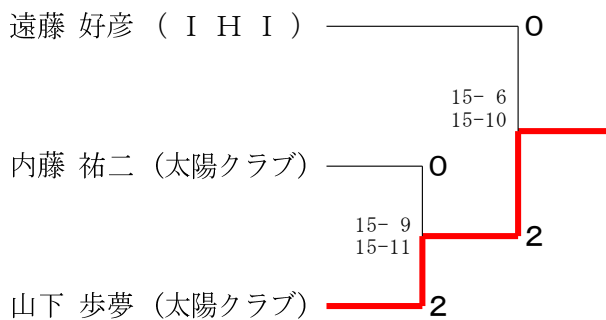

# 第86回相双バドミントン大会

令和4年11月27日 浪江町地域スポーツセンター

男子シングルス2部 Aブロック	佐藤	蒔田	菅野	勝敗	順位
佐藤 昭夫 (太陽クラブ)		○ 15-4 15-9	○ 15-5 15-2	M 2-0 G 4-0 P 60-20	1
蒔田 龍太 (原町三中)	×		×	M 0-2 G 0-4 P 33-60	3
菅野 翔太 (原町一中)	×	○ 15-11 15-9		M 1-1 G 2-2 P 37-50	2

男子シングルス2部 Bブロック	坂元	後藤	外山	勝敗	順位
坂元 優大 (広野みかんクラブ)		×	○ 15-3 15-8	M 1-1 G 2-2 P 52-41	2
後藤 星風 (原町一中)	○ 15-11 15-11		○ 15-11 15-6	M 2-0 G 4-0 P 60-39	1
外山 晴太 (原町三中)	×	×		M 0-2 G 0-4 P 28-60	3

男子シングルス2部 Cブロック	古山	渡邊	須田	勝敗	順位
古山 大翔 (広野みかんクラブ)		○ 15-3 15-3	○ 15-10 15-9	M 2-0 G 4-0 P 60-25	1
渡邊 優音 (原町一中)	×		×	M 0-2 G 0-4 P 26-60	3
須田 琉惺 (広野中)	×	○ 15-12 15-8		M 1-1 G 2-2 P 49-50	2

男子シングルス2部 Dブロック	桐生	堀内	渡邊	勝敗	順位
桐生 有朋 (調バドミントンクラブ)		×	×	M 0-2 G 0-4 P 40-60	3
堀内 来十 (原町三中)	○ 15-11 15-9		○ 15-7 15-11	M 2-0 G 4-0 P 60-38	1
渡邊 龍俄 (広野中)	○ 15-10 15-10	×		M 1-1 G 2-2 P 48-50	2

男子シングルス2部 Eブロック	佐藤	板倉	大河戸	勝敗	順位
佐藤 海斗 (原町三中)		×	○ 15-7 11-15 4-8	M 1-1 G 3-3 P 67-62	2
板倉 誠也 (檜葉中)	○ 12-15 15-14 8-4		○ 15-1 15-2	M 2-0 G 4-1 P 65-36	1
大河戸 信広 (調バドミントンクラブ)	×	×		M 0-2 G 1-4 P 30-64	3

男子シングルス2部 Fブロック	中塚	新妻	鹿野	勝敗	順位
中塚 遵 (中村一中)		×	○ 15-7 15-8	M 1-1 G 3-2 P 53-51	2
新妻 直斗 (広野中)	○ 15-6 13-15 8-2		○ 15-7 15-10	M 2-0 G 4-1 P 66-40	1
鹿野 捷人 (檜葉中教員)	×	×		M 0-2 G 0-4 P 32-60	3

## 男子シングルス2部 決勝トーナメント

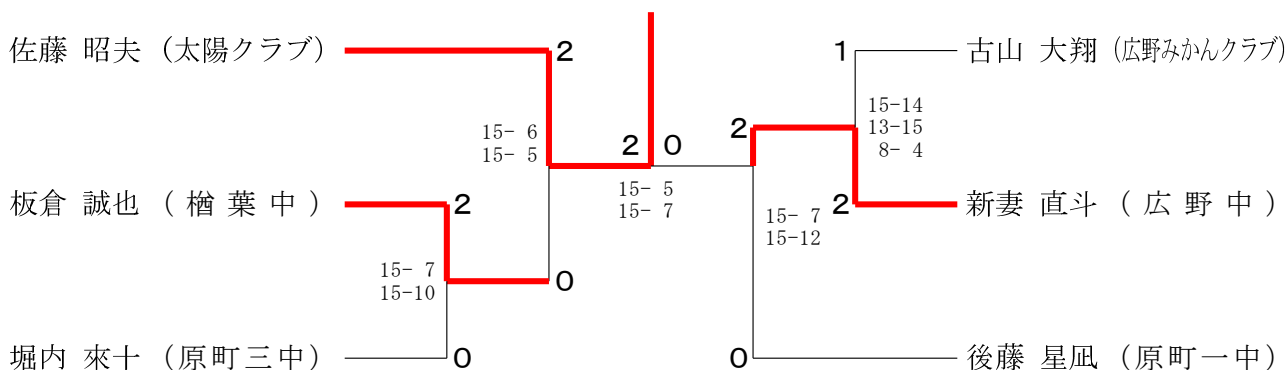

# 第86回相双バドミントン大会

令和4年11月27日 浪江町地域スポーツセンター

男子シングルス3部 Aブロック	羽根田	松本	林	勝敗	順位
羽根田 龍星 (中村一中)	/	○ 15-10 15-11	× 15-11 9-15 1-8	M 1-1 G 3-2 P 55-55	2
松本 晴樹 (葛尾中)	× 10-15 11-15	/	× 4-15 5-15	M 0-2 G 0-4 P 30-60	3
林 蒼都 (Taiyojr)	○ 11-15 15-9 8-1	○ 15-4 15-5	/	M 2-0 G 4-1 P 64-34	1

男子シングルス3部 Bブロック	塩野	舟ヶ崎	中里	勝敗	順位
塩野 龍紅 (原町一中)	/	○ 15-8 15-9	○ 15-7 15-3	M 2-0 G 4-0 P 60-27	1
舟ヶ崎 隼杜 (なみえ創成中)	× 8-15 9-15	/	○ 15-10 12-15 8-3	M 1-1 G 2-3 P 52-58	2
中里 優柊 (中村一中)	× 7-15 3-15	× 10-15 15-12 3-8	/	M 0-2 G 1-4 P 38-65	3

男子シングルス3部 Cブロック	鈴木	渡邊	琴田	勝敗	順位
鈴木 早基斗 (原町三中)	/	○ 14-15 15-13 8-2	× 7-15 9-15	M 1-1 G 2-3 P 53-60	2
渡邊 善 (中村一中)	× 15-14 13-15 2-8	/	× 4-15 6-15	M 0-2 G 1-4 P 40-67	3
琴田 柚希 (広野中)	○ 15-7 15-9	○ 15-4 15-6	/	M 2-0 G 4-0 P 60-26	1

男子シングルス3部 Dブロック	志賀	柚原	遠藤	勝敗	順位
志賀 遥斗 (中村一中)	/	○ 15-9 15-9	○ -X -X	M 2-0 G 4-0 P 60-18	1
柚原 晴仁 (原町一中)	× 9-15 9-15	/	○ -X -X	M 1-1 G 2-2 P 48-30	2
遠藤 凜人 (川内小中学園)	× X- X-	× X- X-	/	M 0-2 G 0-4 P 0-60	3

男子シングルス3部 Eブロック	津田	八津	坂元	勝敗	順位
津田 有伊飛 (原町一中)	/	○ 15-6 15-8	○ 15-4 15-14	M 2-0 G 4-0 P 60-32	1
八津 尾峰央 (原町三中)	× 6-15 8-15	/	× 8-15 5-15	M 0-2 G 0-4 P 27-60	3
坂元 大希 (広野中)	× 4-15 14-15	○ 15-8 15-5	/	M 1-1 G 2-2 P 48-43	2

男子シングルス3部 Fブロック	中野	青木	松野	勝敗	順位
中野 真杜 (原町三中)	/	× 15-13 11-15 4-8	○ 15-6 15-8	M 1-1 G 3-2 P 60-50	2
青木 大空 (檜葉中)	○ 13-15 15-11 8-4	/	○ 15-6 15-8	M 2-0 G 4-1 P 66-44	1
松野 僚輝 (原町一中)	× 6-15 8-15	× 6-15 8-15	/	M 0-2 G 0-4 P 28-60	3

男子シングルス3部 Gブロック	伏見	大妻	戸川	勝敗	順位
伏見 奏音 (中村一中)	/	× 12-15 15-12 6-8	○ 15-7 15-13	M 1-1 G 3-2 P 63-55	2
大妻 颯太 (原町三中)	○ 15-12 12-15 8-6	/	○ 15-5 15-5	M 2-0 G 4-1 P 65-43	1
戸川 景斗 (なみえ創成中)	× 7-15 13-15	× 5-15 5-15	/	M 0-2 G 0-4 P 30-60	3

男子シングルス3部 Hブロック	高橋	堀本	根本	勝敗	順位
高橋 海翔 (原町一中)	/	○ 15-9 15-3	○ 15-5 15-11	M 2-0 G 4-0 P 60-28	1
堀本 泰成 (双葉中)	× 9-15 3-15	/	× 6-15 8-15	M 0-2 G 0-4 P 26-60	3
根本 蓮 (広野中)	× 5-15 11-15	○ 15-6 15-8	/	M 1-1 G 2-2 P 46-44	2

男子シングルス3部 Iブロック	小嶋	廣内	川村	勝敗	順位
小嶋 陸亜 (原町三中)	/	× X-	× X-	M 0-2 G 0-4 P 0-60	3
廣内 心 (双葉中)	○ -X	/	○ 15-13 15-5	M 2-0 G 4-0 P 60-18	1
川村 琉斗 (中村一中)	○ -X	× 13-15 5-15	/	M 1-1 G 2-2 P 48-30	2

男子シングルス3部 Jブロック	瀬川	山田	堀内	勝敗	順位
瀬川 凌央 (なみえ創成中)	/	○ 15-3 15-5	○ 15-9 15-2	M 2-0 G 4-0 P 60-19	1
山田 健太 (原町一中)	× 3-15 5-15	/	× 14-15 10-15	M 0-2 G 0-4 P 32-60	3
堀内 惇広 (原町三中)	× 9-15 2-15	○ 15-14 15-10	/	M 1-1 G 2-2 P 41-54	2

男子シングルス3部 Kブロック	八巻	齊藤	草野	勝敗	順位
八巻 遼也 (中村一中)	/	○ 15-14 15-11	○ 15-9 15-11	M 2-0 G 4-0 P 60-45	1
齊藤 翔太 (原町三中)	× 14-15 11-15	/	○ 9-15 15-8 8-7	M 1-1 G 2-3 P 57-60	2
草野 稜介 (双葉中)	× 9-15 11-15	× 15-9 8-15 7-8	/	M 0-2 G 1-4 P 50-62	3

男子シングルス3部 Lブロック	佐藤	安齊	山田	勝敗	順位
佐藤 朝陽 (原町一中)	/	× 15-11 9-15 5-8	○ 15-9 15-12	M 1-1 G 3-2 P 59-55	2
安齊 優羽斗 (なみえ創成中)	○ 11-15 15-9 8-5	/	○ 15-10 15-8	M 2-0 G 4-1 P 64-47	1
山田 太智 (檜葉中)	× 9-15 12-15	× 10-15 8-15	/	M 0-2 G 0-4 P 39-60	3

第86回相双バドミントン大会

令和4年11月27日 浪江町地域スポーツセンター

男子シングルス3部 決勝トーナメント

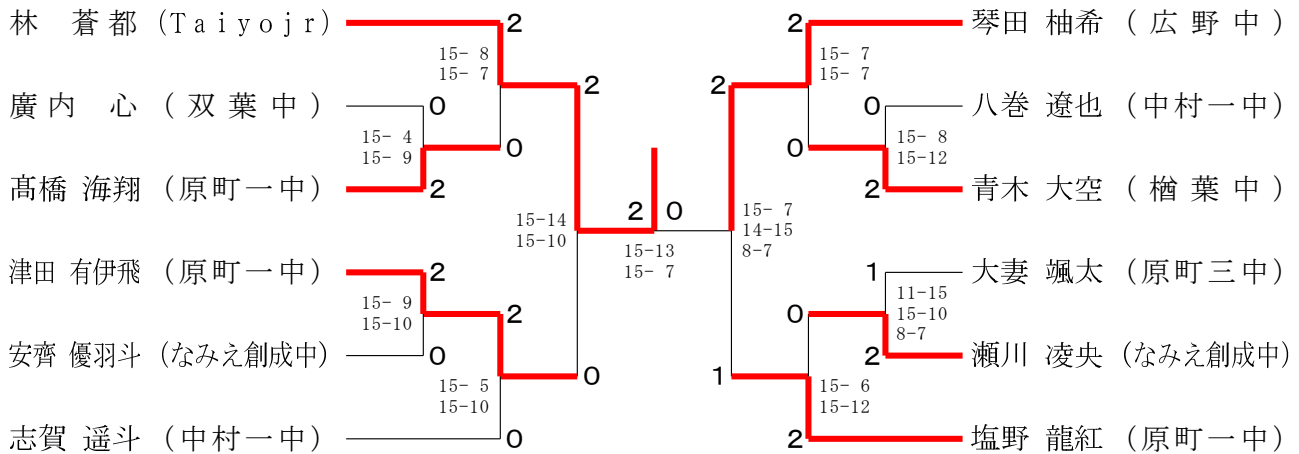

女子シングルス2部	佐藤	山田	南部	橋本	藤原	勝敗	順位
佐藤 真優 (Little Wing)		○ 15-7 15-6	○ 15-4 15-12	○ 15-6 15-14	○ 15-12 15-8	M 4-0 G 8-0 P 120-69	1
山田 千沙悠 (原町三中)	×		×	×	×	M 0-4 G 0-8 P 62-120	5
南部 小羽音 (Little Wing)	×	○ 15-10 15-14		○ 15-8 11-15 8-2	○ 15-9 15-10	M 3-1 G 6-3 P 110-98	2
橋本 あきは (広野中)	×	○ 15-6 15-6	×	○ 15-9 15-12		M 2-2 G 5-4 P 105-97	3
藤原 瑠香 (Every One)	×	○ 15-6 15-7	×	×		M 1-3 G 2-6 P 90-103	4

女子シングルス3部 Aブロック	渡部	菊地	勝敗	順位
渡部 志保 (原町三中)		○ 15-2 15-3	M 2-0 G 4-0 P 60-24	1
菊地 佳音 (広野中)	×		M 0-2 G 0-4 P 22-60	3
渡部 咲 (双葉中)	×	○ 15-6 15-11	M 1-1 G 2-2 P 49-47	2

女子シングルス3部 Bブロック	古山	岩本	木村	勝敗	順位
古山 未桜 (広野中)		○ 15-7 15-8	○ 15-7 15-2	M 2-0 G 4-0 P 60-24	1
岩本 真優 (原町三中)	×		○ 15-13 10-15 8-4	M 1-1 G 2-3 P 48-62	2
木村 美来 (檜葉中)	×	×		M 0-2 G 1-4 P 41-63	3

女子シングルス3部 Cブロック	田中	遠藤	坂本	勝敗	順位
田中 咲妃 (双葉中)		×	×	M 0-2 G 0-4 P 37-60	3
遠藤 陽菜 (川内小中学園)	○ 15-5 15-8		○ 15-5 15-7	M 2-0 G 4-0 P 60-25	1
坂本 美夢 (広野中)	○ 15-14 15-10	×		M 1-1 G 2-2 P 42-54	2

女子シングルス3部 Dブロック	渡部	松本	松岡	勝敗	順位
渡部 莉呼 (原町一中)		×	×	M 0-2 G 0-4 P 19-60	3
松本 彩楓 (葛尾中)	○ 15-10 15-4		×	M 1-1 G 2-2 P 35-44	2
松岡 凜 (Taiyojr)	○ 15-1 15-4	○ 15-2 15-3		M 2-0 G 4-0 P 60-10	1

女子シングルス3部 決勝トーナメント

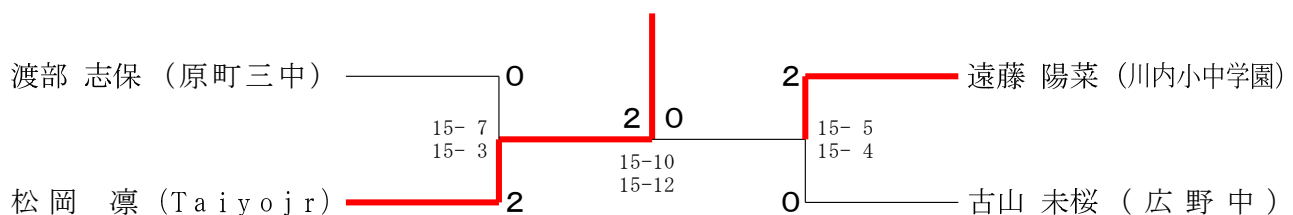

# 第86回相双バドミントン大会

令和4年11月27日 浪江町地域スポーツセンター

混合ダブルス1部 Aブロック	佐藤 優太 佐藤 凛子	藤村 安松	菅野 鈴木	チャンデル 遠藤	勝敗	順位
佐藤 優太 (太陽クラブ) 佐藤 凛子	○	○	○	M 3-0 G 6-0 P 90-41	1	
民安 義仁 (FREEDOM) 村松 洋子	×	○	○	M 2-1 G 4-2 P 73-58	2	
菅野 哲矢 (FREEDOM) 鈴木 真依 (Cosmos)	×	×	○	M 1-2 G 2-4 P 59-74	3	
チャンデル シン 遠藤 佳奈恵	×	×	×	M 0-3 G 0-6 P 41-90	4	

混合ダブルス1部 Bブロック	佐藤 逸見	藤岡 西山	安彦 彦荒	大原 大原	勝敗	順位
佐藤 一志 (太陽クラブ) 松岡 昌代	○	○	○	M 3-0 G 6-0 P 90-40	1	
逸見 信之 (FREEDOM) 西山 弥生	×	○	○	M 2-1 G 4-2 P 87-50	2	
安彦 優太 (FREEDOM) 荒 久美	×	×	○	M 1-2 G 2-4 P 63-60	3	
大原 寿久 (Every One) 大原 優陽	×	×	×	M 0-3 G 0-6 P 0-90	4	

## 混合ダブルス1部 決勝トーナメント

