

第81回相双バドミントン大会

大会	種目	優勝	準優勝	三位	参加数	
第81回相双バドミントン大会 2019.04.28 富岡町総合体育館	男子複1部	李 正 鶴岡 真人 (ふたば未来学園高校)	星 大智 高嶋 集 (ふたば未来学園高校教員・ふたば未来学園高校)		7	
	男子複2部	坂本 翔 伏見 敬人 (中村一中)	岡田 貫児 佐藤 友明 (富岡クラブ)	佐々木 拓己 橋本 颯人 (原町三中)	武田 泰輝 西山 匠海 (中村一中)	1 2
	男子複3部	渡邊 星光 猪狩 拓希 (川内中)	伊藤 靖之 齋藤 功 (富岡クラブ)	中野 修孝 末永 朋輝 (原町三中)	羽根田 青空 吉田 優斗 (原町三中)	1 4
	女子複1部	小野 涼奈 田部 真唯 (ふたば未来学園高校)	佐久間 純子 草野 由美子 (大熊クラブ・太陽クラブ)	藤井 康子 村松 洋子 (FREEDOM)		1 0
	女子複2部	中塚 歌歩 西 陽花 (中村一中)	渡邊 貴美 佐藤 彩香 (OZ)	杉 真鈴 山中 凜乃 (中村一中)		9
	女子複3部	神戸 美咲 神津 希花 (相馬シャトルズジュニア)	塚本 千尋 渡邊 永恋 (川内中)	渡辺 莉亜來 三瓶 なつみ (中村一中)		1 0
	男子単1部	李 正 (ふたば未来学園高校)	高嶋 集 (ふたば未来学園高校)			6
	男子単2部	遠藤 理功 (中村一中)	鈴木 誠 (原町三中)	伏見 敬人 (中村一中)	坂本 翔 (中村一中)	1 9
	男子単3部	遠藤 聖太 (川内中)	猪狩 拓希 (川内中)	門馬 新 (中村一中)	平井 月絆 (中村一中)	3 5
	女子単1部	田部 真唯 (ふたば未来学園高校)	小野 涼奈 (ふたば未来学園高校)			7
	女子単2部	中塚 歌歩 (中村一中)	西 陽花 (中村一中)	太田 陽菜 (原町三中)	今野 瑞雪 (原町二中)	1 3
	女子単3部	神戸 美咲 (相馬シャトルズジュニア)	青木 梓 (檜葉中)	鈴木 胡胡 (川内中)	村田 栞理 (原町三中)	2 6
	混合複1部	藤野 琢人 折原 美津江 (富岡クラブ)	遠藤 好彦 西山 弥生 (FREEDOM)	樋渡 浩 松岡 昌代 (大熊クラブ・太陽クラブ)	星 堅斗 遠藤 美由紀 (太陽クラブ)	5
	混合複2部	木下 保夫 荒 久美 (FREEDOM)	佐藤 友明 石井 栄子 (富岡クラブ)	浜内 正浩 内倉 トモ子 (FREEDOM)	高木 博之 伊藤 早苗 (富岡クラブ)	4
	混合複40	半谷 雄二 佐久間 純子 (大熊クラブ)	水口 一浩 藤井 康子 (Every One・FREEDOM)	岡田 貫児 有賀 里美 (富岡クラブ)		3

第81回相双バドミントン大会

平成31年4月28日 富岡町総合体育館

男子ダブルス1部 Aブロック	逸見 遠藤	星 高嶋	遠藤 藤	樋野 渡	勝敗	順位
逸見 信之 遠藤 好彦 (FREEDOM)	○	×	○	×	M 1-2 G 2-4 P 67-74	3
星 大智 高嶋 集 (ふたば未来学園高校)	○	○	○	○	M 3-0 G 6-0 P 90-48	1
遠藤 理功 遠藤 也真斗 (中村一中)	×	×	○	×	M 0-3 G 0-6 P 40-90	4
樋野 浩 藤野 琢人 (富岡クラブ)	○	×	○	○	M 2-1 G 4-2 P 79-64	2

男子ダブルス1部 Bブロック	李 鶴岡	佐藤 渡	齋藤 森	勝敗	順位
李 正 鶴岡 真人 (ふたば未来学園高校)	○	○	○	M 2-0 G 4-0 P 60-36	1
佐藤 一志 渡辺 厚太 (太陽クラブ)	×	○	×	M 0-2 G 0-4 P 42-60	3
齋藤 慶将 森 彬人 (FREEDOM)	×	○	○	M 1-1 G 2-2 P 50-56	2

男子ダブルス1部 決勝トーナメント

星 大智 (ふたば未来学園高校)
高嶋 集 (ふたば未来学園高校)

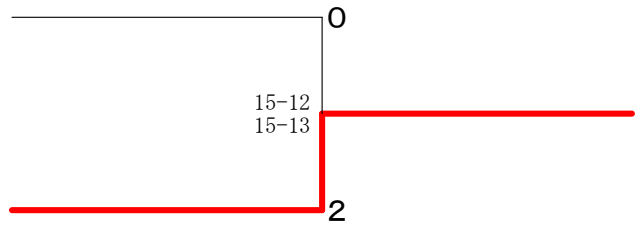

李 正 (ふたば未来学園高校)
鶴岡 真人 (ふたば未来学園高校)

男子ダブルス2部 Aブロック	佐々木 橋本	吉田 鈴木	佐藤 白石	勝敗	順位
佐々木 拓己 橋本 颯人 (原町三中)	○	○	○	M 2-0 G 4-0 P 60-27	1
吉田 圭佑 鈴木 一真 (広野中)	×	○	×	M 0-2 G 1-4 P 38-64	3
佐藤 佑哉 白石 磨誠 (中村一中)	×	○	○	M 1-1 G 2-3 P 53-60	2

男子ダブルス2部 Bブロック	岡田 佐藤	佐々木 外山	坂本 平井	勝敗	順位
岡田 貫児 佐藤 友明 (富岡クラブ)	○	○	○	M 2-0 G 4-0 P 60-29	1
佐々木 稜斗 外山 幸汰 (原町三中)	×	○	×	M 0-2 G 1-4 P 47-63	3
坂本 剛 平井 一馬 (相馬シャトルズ)	×	○	○	M 1-1 G 2-3 P 43-58	2

男子ダブルス2部 Cブロック	浜内 木下	坂本 伏見	菊地 日下	勝敗	順位
浜内 正浩 木下 保夫 (FREEDOM)	○	×	○	M 1-1 G 2-3 P 59-46	2
坂本 翔 伏見 敬人 (中村一中)	○	○	○	M 2-0 G 4-0 P 60-34	1
菊地 日奈太 日下 拓海 (広野中)	×	×	○	M 0-2 G 1-4 P 26-65	3

男子ダブルス2部 Dブロック	武田 西山	工藤 政井	飯島 今村	勝敗	順位
武田 泰輝 西山 匠海 (中村一中)	○	○	○	M 2-0 G 4-0 P 60-38	1
工藤 涼太 政井 蒼太 (檜葉中)	×	○	×	M 0-2 G 0-4 P 32-60	3
飯島 楓 今村 裕規 (新地町バド協会)	×	○	○	M 1-1 G 2-2 P 52-46	2

男子ダブルス2部 決勝トーナメント

佐々木 拓己 (原町三中)
橋本 颯人 (原町三中)

坂本 翔 (中村一中)
伏見 敬人 (中村一中)

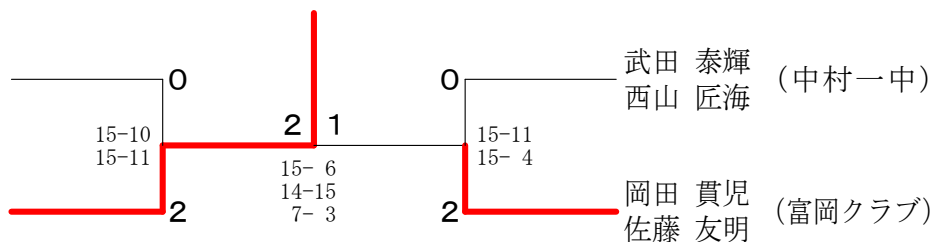

武田 泰輝 (中村一中)
西山 匠海 (中村一中)

岡田 貫児 (富岡クラブ)
佐藤 友明 (富岡クラブ)

第81回相双バドミントン大会

平成31年4月28日 富岡町総合体育館

男子ダブルス3部 Aブロック	中野末永	渡部菊地	渡辺小松	菅野庄司	勝敗	順位
中野 修孝 末永 朋輝 (原町三中)	○	○	○	M 3-0 G 6-0 P 90-26	1	
渡部 颯斗 菊地 翔輝 (双葉中)	×	○	○	M 1-2 G 2-5 P 68-90	3	
渡辺 浩明 小松 栄治 (富岡クラブ)	×	○	○	M 2-1 G 4-2 P 72-64	2	
菅野 翼 庄司 幸人 (飯館中)	×	×	×	M 0-3 G 1-6 P 45-95	4	

男子ダブルス3部 Bブロック	平井門馬	伊藤齋藤	池田紺野	遠藤上遠野	勝敗	順位
平井 月絆 門馬 新 (中村一中)	×	×	○	M 2-1 G 5-3 P 93-87	2	
伊藤 靖之 齋藤 功 (富岡クラブ)	○	○	○	M 3-0 G 6-2 P 101-81	1	
池田 淳史 紺野 峻雄 (原町二中)	×	×	○	M 1-2 G 3-5 P 82-98	3	
遠藤 聖太 上遠野 琉偉 (川内中)	×	×	×	M 0-3 G 2-6 P 86-96	4	

男子ダブルス3部 Cブロック	羽根田吉田	菅野高橋	平井野藤	勝敗	順位
羽根田 青空 吉田 優斗 (原町三中)	○	○	M 2-0 G 4-0 P 60-28	1	
菅野 翔 高橋 大和 (飯館中)	×	×	M 0-2 G 1-4 P 33-66	3	
平井 月望 佐藤 宏亮 (相馬シャトルズジュニア)	×	○	M 1-1 G 2-3 P 55-54	2	

男子ダブルス3部 Dブロック	渡邊佐藤	大寺鈴木	渡邊猪狩	勝敗	順位
渡邊 兼治 (眠兎) 佐藤 聖斗 (BLOWIN')	○	×	M 1-1 G 2-3 P 50-64	2	
大寺 倭希 鈴木 康史 (中村一中)	×	×	M 0-2 G 1-4 P 49-65	3	
渡邊 星光 猪狩 拓希 (川内中)	○	○	M 2-0 G 4-0 P 60-30	1	

男子ダブルス3部 決勝トーナメント

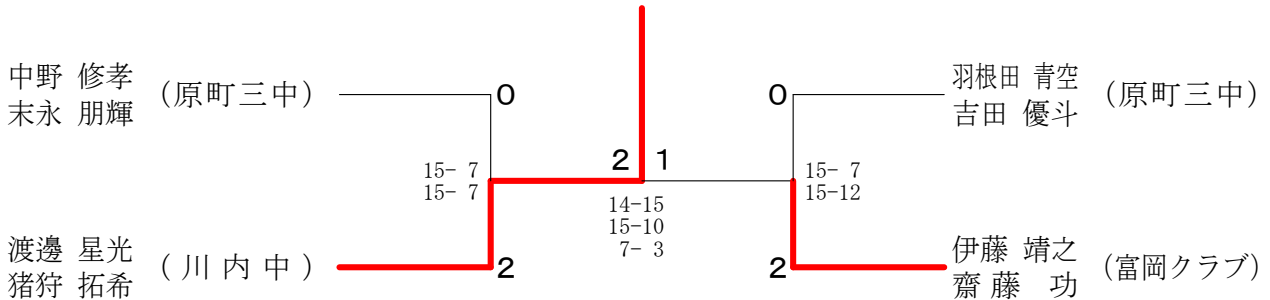

女子ダブルス1部 Aブロック	佐久間草野	西山弥生	有賀折原	泉田内倉	勝敗	順位
佐久間 純子 (大熊クラブ) 草野 由美子 (太陽クラブ)	○	○	○	M 3-0 G 6-1 P 95-59	1	
西山 弥生 荒 久美 (FREEDOM)	×	○	○	M 1-2 G 4-4 P 89-87	3	
有賀 里美 折原 美津江 (富岡クラブ)	×	○	○	M 2-1 G 4-3 P 77-80	2	
泉田 かおり 内倉 トモ子 (FREEDOM)	×	×	×	M 0-3 G 0-6 P 55-90	4	

女子ダブルス1部 Bブロック	松岡昌代	藤井康子	佐藤村松	勝敗	順位
松岡 昌代 遠藤 美由紀 (太陽クラブ)	×	○	M 1-1 G 2-2 P 55-47	2	
藤井 康子 村松 洋子 (FREEDOM)	○	○	M 2-0 G 4-1 P 65-54	1	
佐藤 菜々香 (中村一中) 鈴木 真依 (相馬シャトルズ)	×	×	M 0-2 G 1-4 P 46-65	3	

女子ダブルス1部 Cブロック	館山綺々	小野涼奈	今野瑞雪	勝敗	順位
館山 綺々 館山 成良 (FREEDOM)	×	○	M 1-1 G 2-2 P 40-45	2	
小野 涼奈 田部 真唯 (ふたば未来学園高校)	○	○	M 2-0 G 4-0 P 60-14	1	
今野 瑞雪 (原町二中) 大河内 那菜 (中村一中)	×	×	M 0-2 G 0-4 P 19-60	3	

女子ダブルス1部 決勝トーナメント

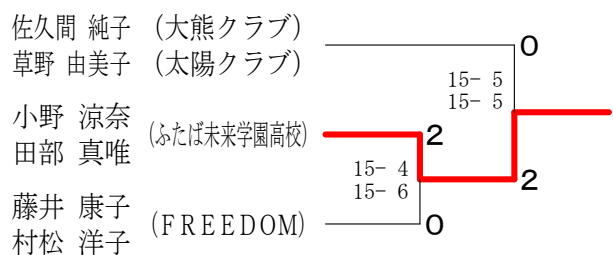

第81回相双バドミントン大会

平成31年4月28日 富岡町総合体育館

女子ダブルス2部 Aブロック	渡佐	邊藤	荒櫻	奥井	山邊	勝敗	順位
渡邊 貴美 (○Z) 佐藤 彩香			○ 15-9 15-6	○ 15-10 15-9		M 2-0 G 4-0 P 60-34	1
荒 結生 (原町三中) 櫻井 美佳	×			×		M 0-2 G 0-4 P 28-60	3
奥山 礼菜 (中村一中) 渡辺 莉世來	×	○				M 1-1 G 2-2 P 49-43	2

女子ダブルス2部 Bブロック	太京	田谷	中塚	塚西	漆山	山谷	勝敗	順位
太田 陽菜 (原町三中) 京谷 七海			×	×			M 0-2 G 0-4 P 43-60	3
中塚 歌歩 (中村一中) 西 陽花	○				○		M 2-0 G 4-0 P 60-36	1
漆山 幸 (中村一中) 塩谷 心	○	×					M 1-1 G 2-2 P 43-50	2

女子ダブルス2部 Cブロック	石猪	井狩	星村	杉山	中勝	勝敗	順位
石井 栄子 (富岡クラブ) 猪狩 ルミ			○ 15-5 15-6	×		M 1-1 G 2-2 P 54-41	2
星 亜丘奈 (原町三中) 村田 菜理	×			×		M 0-2 G 0-4 P 23-60	3
杉 真鈴 (中村一中) 山中 凜乃	○	○				M 2-0 G 4-0 P 60-36	1

女子ダブルス2部 決勝トーナメント

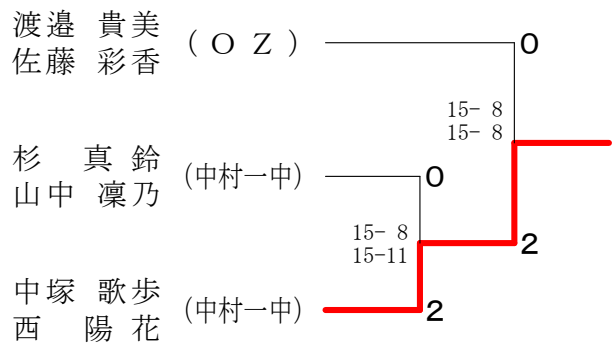

女子ダブルス3部 Aブロック	塚本	松本	本松	牧ノ	原青	木原	勝敗	順位
塚本 千尋 (川内中) 渡邊 永恋		○ 15-2 15-7	○ 15-4 15-6	○ 15-6 15-4			M 3-0 G 6-0 P 90-29	1
松本 來夢 (双葉中) 脇坂 玲名	×		×	×			M 0-3 G 2-6 P 63-98	4
牧ノ原 梨織 (広野中) 横田 歌恋	×	○		×			M 1-2 G 3-5 P 78-88	3
青木 美優 (相馬シャトルズジュニア) 野原 愛由里	×	○	○				M 2-1 G 4-4 P 76-92	2

女子ダブルス3部 Bブロック	佐藤	佐藤	神	戸	勝敗	順位	
佐藤 天花 (川内中) 横田 彩音		○ 15-4 15-2	×			M 1-1 G 3-2 P 62-40	2
佐藤 姫愛 (飯館中) 星 成海	×		×			M 0-2 G 0-4 P 16-60	3
神戸 美咲 (相馬シャトルズジュニア) 神津 希花	○	○				M 2-0 G 4-1 P 64-42	1

女子ダブルス3部 決勝トーナメント

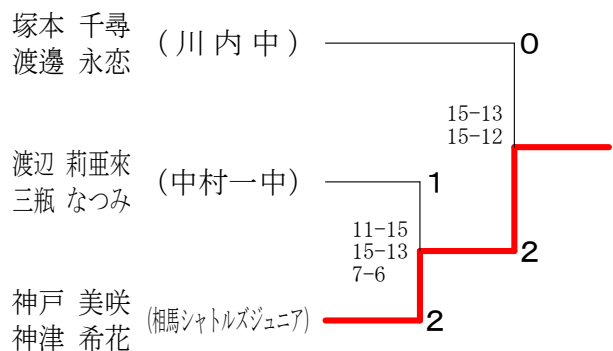

女子ダブルス3部 Cブロック	遠藤	藤松	渡邊	辺三	鈴木	勝敗	順位	
遠藤 葵 (川内中) 若松 美咲			×		○		M 1-1 G 2-3 P 54-59	2
渡邊 莉亜來 (中村一中) 三瓶 なつみ	○				○		M 2-0 G 4-0 P 60-51	1
鈴木 胡胡 (川内中) 渡邊 愛幸	×	×					M 0-2 G 1-4 P 55-59	3

第81回相双バドミントン大会

平成31年4月28日 富岡町総合体育館

男子シングルス1部 Aブロック	佐藤	高嶋	鶴岡	勝敗	順位
佐藤 一志 (太陽クラブ)		×	×	M 0-2 G 0-4 P 29-60	3
高嶋 集 (ふたば未来学園高校)	○		○	M 2-0 G 4-0 P 60-37	1
鶴岡 真人 (ふたば未来学園高校)	○	×		M 1-1 G 2-2 P 54-46	2

男子シングルス1部 Bブロック	杉	李	佐藤	勝敗	順位
杉 薫 (FREEDOM)		×	○	M 1-1 G 2-2 P 44-51	2
李 正 (ふたば未来学園高校)	○		○	M 2-0 G 4-0 P 60-18	1
佐藤 昭夫 (太陽クラブ)	×	×		M 0-2 G 0-4 P 25-60	3

男子シングルス1部 決勝トーナメント

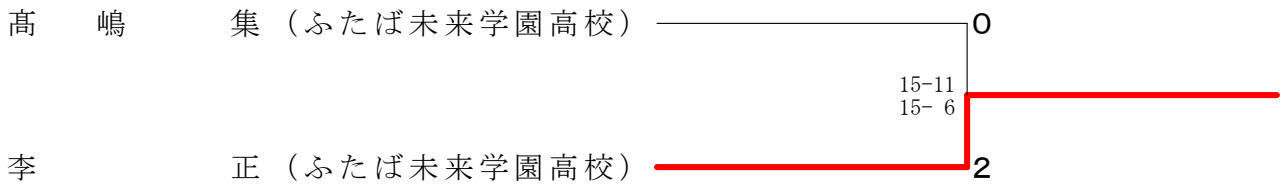

男子シングルス2部 Aブロック	鈴木	武田	日下	白石	勝敗	順位
鈴木 誠 (原町三中)		○	○	○	M 3-0 G 6-0 P 90-47	1
武田 泰輝 (中村一中)	×		○	×	M 1-2 G 2-4 P 69-78	3
日下 拓海 (広野中)	×	×		×	M 0-3 G 0-6 P 42-90	4
白石 磨誠 (中村一中)	×	○	○		M 2-1 G 4-2 P 75-61	2

男子シングルス2部 Bブロック	柴田	伏見	渡邊	勝敗	順位
柴田 嘉文 (原町一中)		×	1	M 0-1 G 0-2 P 19-30	
伏見 敬人 (中村一中)	○		○	M 2-0 G 4-1 P 64-49	1
渡邊 星光 (川内中)	1	×		M 0-1 G 1-2 P 30-34	

男子シングルス2部 Cブロック	遠藤	吉田	外山	勝敗	順位
遠藤 理功 (中村一中)		○	○	M 2-0 G 4-0 P 60-25	1
吉田 明永 (広野中)	×		○	M 1-1 G 2-2 P 46-48	2
外山 幸汰 (原町三中)	×	×		M 0-2 G 0-4 P 27-60	3

男子シングルス2部 Dブロック	坂本	佐々木	佐藤	勝敗	順位
坂本 翔 (中村一中)		○	○	M 2-0 G 4-0 P 60-28	1
佐々木 稜斗 (原町三中)	×		×	M 0-2 G 0-4 P 33-60	3
佐藤 佑哉 (中村一中)	×	○		M 1-1 G 2-2 P 50-55	2

男子シングルス2部 Eブロック	遠藤	橋本	今野	勝敗	順位
遠藤 也真斗 (中村一中)		○	○	M 2-0 G 4-1 P 57-47	1
橋本 颯人 (原町三中)	×		×	M 0-2 G 2-4 P 59-63	3
今野 聖也 (原町二中)	×	○		M 1-1 G 2-3 P 55-61	2

男子シングルス2部 Fブロック	佐々木	西山	佐藤	勝敗	順位
佐々木 拓己 (原町三中)		○	○	M 2-0 G 4-0 P 60-27	1
西山 匠海 (中村一中)	×		○	M 1-1 G 2-2 P 51-42	2
佐藤 駿成 (鶴ヶヤトルズジュニア)	×	×		M 0-2 G 0-4 P 18-60	3

男子シングルス2部 決勝トーナメント

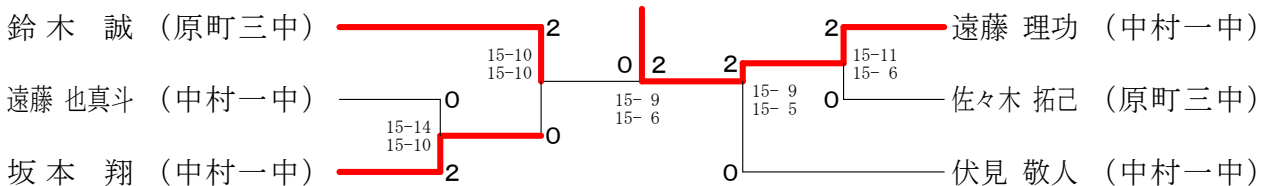

第81回相双バドミントン大会

平成31年4月28日 富岡町総合体育館

男子シングルス3部 Aブロック	遠藤	岡部	吉田	松本	勝敗	順位
遠藤 聖太 (川内中)	○	○	○	M 3-0 G 6-0 P 90-32	1	
岡部 真翔 (飯館中)	×	○	○	M 2-1 G 4-2 P 73-55	2	
吉田 遼央 (中村一中)	×	×	○	M 1-2 G 2-4 P 59-70	3	
松本 歩夢 (双葉中)	×	×	×	M 0-3 G 0-6 P 25-90	4	

男子シングルス3部 Bブロック	野崎	平井	草野	渡邊	勝敗	順位
野崎 海斗 (双葉中)	×	×	○	○	M 2-1 G 5-2 P 90-66	2
平井 月望 (鶴ヶ島ジュニア)	○	○	○	M 3-0 G 6-1 P 92-51	1	
草野 皓司 (檜葉中)	×	×	×	M 0-3 G 0-6 P 38-90	4	
渡邊 諒介 (飯館中)	×	×	○	M 1-2 G 2-4 P 64-77	3	

男子シングルス3部 Cブロック	猪狩	江上	庄司	勝敗	順位
猪狩 拓希 (川内中)	○	○	M 2-0 G 4-0 P 60-21	1	
江上 颯人 (原町三中)	×	○	M 1-1 G 2-2 P 43-45	2	
庄司 幸智 (飯館中)	×	×	M 0-2 G 0-4 P 23-60	3	

男子シングルス3部 Dブロック	鈴木	根本	坂本	勝敗	順位
鈴木 康史 (中村一中)	○	○	M 2-0 G 4-0 P 60-35	1	
根本 心 (広野中)	×	○	M 1-1 G 2-2 P 55-45	2	
坂本 光匡 (原町三中)	×	×	M 0-2 G 0-4 P 25-60	3	

男子シングルス3部 Eブロック	羽根田	門馬	菊地	勝敗	順位
羽根田 青空 (原町三中)	×	○	M 1-1 G 2-2 P 52-50	2	
門馬 新 (中村一中)	○	○	M 2-0 G 4-0 P 60-28	1	
菊地 翔輝 (双葉中)	×	×	M 0-2 G 0-4 P 26-60	3	

男子シングルス3部 Fブロック	木幡	大寺	坂本	勝敗	順位
木幡 凜 (原町三中)	×	○	M 1-1 G 2-2 P 53-38	2	
大寺 倭希 (中村一中)	○	○	M 2-0 G 4-0 P 60-38	1	
坂本 遥斗 (広野中)	×	×	M 0-2 G 0-4 P 23-60	3	

男子シングルス3部 Gブロック	上遠野	横田	中野	勝敗	順位
上遠野 琉偉 (川内中)	×	○	M 1-1 G 3-2 P 61-59	2	
横田 裕也 (中村一中)	○	○	M 2-0 G 4-1 P 66-50	1	
中野 龍 (原町三中)	×	×	M 0-2 G 0-4 P 42-60	3	

男子シングルス3部 Hブロック	川井	土屋	坂下	勝敗	順位
川井 泰智 (飯館中)	×	○	M 1-1 G 3-3 P 65-61	2	
土屋 樹 (広野中)	○	○	M 2-0 G 4-1 P 66-47	1	
坂下 伸 (原町三中)	×	×	M 0-2 G 1-4 P 41-64	3	

第81回相双バドミントン大会

平成31年4月28日 富岡町総合体育館

男子シングルス3部 Iブロック	木村	中野	大江	勝敗	順位
木村 遥人 (檜葉中)	○	○	M 2-0 G 4-1 P 55-42	1	
中野 修孝 (原町三中)	×	○	M 1-1 G 3-2 P 63-42	2	
大江 陽太 (中村一中)	×	×	M 0-2 G 0-4 P 26-60	3	

男子シングルス3部 Jブロック	渡部	吉田	平井	勝敗	順位
渡部 颯斗 (双葉中)	×	×	M 0-2 G 1-4 P 44-64	3	
吉田 優斗 (原町三中)	○	×	M 1-1 G 2-3 P 60-59	2	
平井 月絆 (中村一中)	○	○	M 2-0 G 4-0 P 60-41	1	

男子シングルス3部 Kブロック	末永	小林	佐藤	勝敗	順位
末永 朋輝 (原町三中)	×	×	M 1-1 G 2-2 P 51-40	2	
小林 朋徳 (川内中)	○	○	M 2-0 G 4-0 P 60-36	1	
佐藤 宏亮 (相馬シャトルズジュニア)	×	×	M 0-2 G 0-4 P 25-60	3	

男子シングルス3部 決勝トーナメント

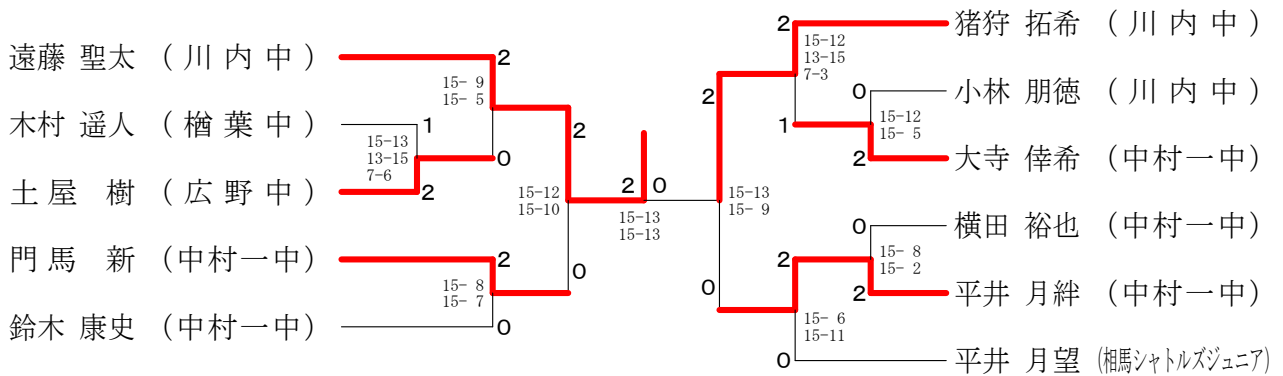

第81回相双バドミントン大会

平成31年4月28日 富岡町総合体育館

女子シングルス1部 Aブロック	大河内	田部	佐々木	佐藤	勝敗	順位
大河内 那菜 (中村一中)		×	×	×	M 0-3 G 0-6 P 42-90	4
田部 真唯 (ふたば未来学園高校)	○		○	○	M 3-0 G 6-1 P 91-49	1
佐々木 美羅 (広野中)	○	×		○	M 2-1 G 5-2 P 89-48	2
佐藤 凜子 (太陽クラブ)	○	×	×		M 1-2 G 2-4 P 49-84	3

女子シングルス1部 Bブロック	小野	館山	佐藤	勝敗	順位
小野 涼奈 (ふたば未来学園高校)		○	○	M 2-0 G 4-0 P 60-20	1
館山 成良 (FREEDOM)	×		○	M 1-1 G 2-2 P 46-45	2
佐藤 菜々香 (中村一中)	×	×		M 0-2 G 0-4 P 19-60	3

女子シングルス1部 決勝トーナメント

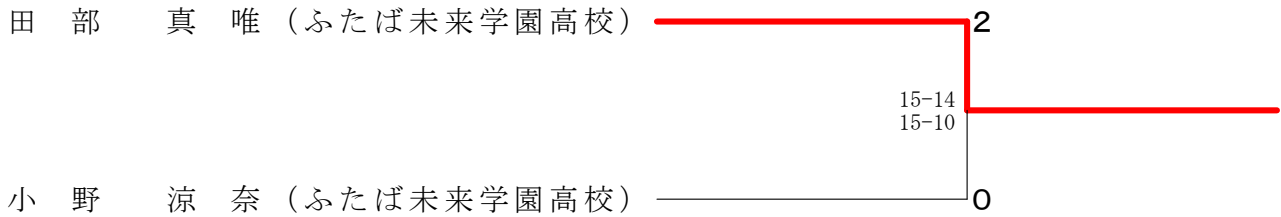

女子シングルス2部 Aブロック	中塚	星	荒	馬上	勝敗	順位
中塚 歌歩 (中村一中)		○	○	○	M 3-0 G 6-0 P 90-40	1
星 垂丘奈 (原町三中)	×		○	×	M 1-2 G 2-5 P 69-87	4
荒 結生 (原町三中)	×	×		○	M 1-2 G 3-5 P 66-90	3
馬上 日菜 (檜葉中)	×	○	×		M 1-2 G 3-4 P 80-88	2

女子シングルス2部 Bブロック	今野	工藤	杉	勝敗	順位
今野 瑞雪 (原町二中)		○	○	M 2-0 G 4-0 P 60-43	1
工藤 凜 (原町三中)	×		○	M 1-1 G 2-3 P 54-53	2
杉 真鈴 (中村一中)	×	×		M 0-2 G 1-4 P 46-64	3

女子シングルス2部 Cブロック	西	京谷	志賀	勝敗	順位
西 陽花 (中村一中)		○	○	M 2-0 G 4-0 P 60-26	1
京谷 七海 (原町三中)	×		○	M 1-1 G 2-3 P 46-59	2
志賀 あかり (原町一中)	×	×		M 0-2 G 1-4 P 41-62	3

女子シングルス2部 Dブロック	太田	塚本	島抜	勝敗	順位
太田 陽菜 (原町三中)		○	○	M 2-0 G 4-0 P 60-48	1
塚本 千尋 (川内中)	×		○	M 1-1 G 2-3 P 57-62	2
島抜 美月 (葛尾中)	×	×		M 0-2 G 1-4 P 58-65	3

女子シングルス2部 決勝トーナメント

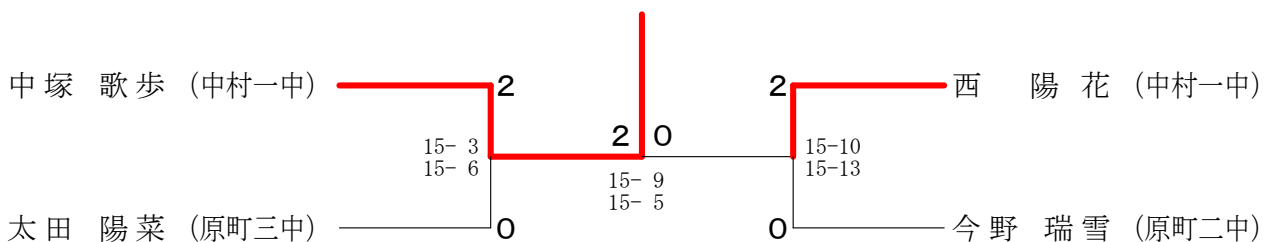

第81回相双バドミントン大会

平成31年4月28日 富岡町総合体育館

女子シングルス3部 Aブロック	村田	渡邊	若林	脇坂	勝敗	順位
村田 栞理 (原町三中)		○ 15-14 15-4	○ -X	○ 15-5 15-5	M 3-0 G 6-0 P 90-28	1
渡邊 愛幸 (川内中)	×		○ -X	○ 15-10 15-6	M 2-1 G 4-2 P 78-46	2
若林 千珂 (飯館中)	×	×		×	M 0-3 G 0-6 P 0-90	4
脇坂 玲名 (双葉中)	×	×	○ -X		M 1-2 G 2-4 P 56-60	3

女子シングルス3部 Bブロック	神戸	庄司	高橋	伊藤	勝敗	順位
神戸 美咲 (相馬シャトルズジュニア)		○ 15-5 15-8	○ 15-9 15-5	○ 15-5 15-9	M 3-0 G 6-0 P 90-41	1
庄司 梨花 (飯館中)	×		○ 15-12 15-5	○ 12-15 15-11 7-4	M 2-1 G 4-3 P 77-77	2
高橋 凜 (檜葉中)	×	×		×	M 0-3 G 0-6 P 44-90	4
伊藤 妃香 (葛尾中)	×	×	○ 15-7 15-6		M 1-2 G 3-4 P 74-77	3

女子シングルス3部 Cブロック	青木	鈴木	鈴木	勝敗	順位
青木 美優 (相馬シャトルズジュニア)		×	○ 15-9 15-9	M 1-1 G 2-2 P 42-48	2
鈴木 胡胡 (川内中)	○ 15-5 15-7		○ 15-13 15-12	M 2-0 G 4-0 P 60-37	1
鈴木 姫奈 (広野中)	×	×		M 0-2 G 0-4 P 43-60	3

女子シングルス3部 Dブロック	神津	遠藤	青木	勝敗	順位
神津 希花 (相馬シャトルズジュニア)		○ 15-3 15-4	×	M 1-1 G 3-2 P 51-37	2
遠藤 利沙 (川内中)	×		×	M 0-2 G 0-4 P 27-60	3
青木 梓 (檜葉中)	○ 15-3 8-15 7-3	○ 15-11 15-9		M 2-0 G 4-1 P 60-41	1

女子シングルス3部 Eブロック	佐藤	菅野	愛澤	勝敗	順位
佐藤 天花 (川内中)		○ 15-1 15-2	×	M 1-1 G 2-2 P 47-33	2
菅野 准 (飯館中)	×		×	M 0-2 G 0-4 P 9-60	3
愛澤 茉莉奈 (中村一中)	○ 15-9 15-8	○ 15-2 15-4		M 2-0 G 4-0 P 60-23	1

女子シングルス3部 Fブロック	渡邊	佐藤	松本	勝敗	順位
渡邊 永恋 (川内中)		○ 15-9 15-11	○ 15-8 15-6	M 2-0 G 4-0 P 60-34	1
佐藤 未姫 (飯館中)	×		○ 15-6 15-5	M 1-1 G 2-2 P 50-41	2
松本 來夢 (双葉中)	×	×		M 0-2 G 0-4 P 25-60	3

女子シングルス3部 Gブロック	櫻井	遠藤	齋藤	勝敗	順位
櫻井 美佳 (原町三中)		○ 15-14 15-11	○ 15-6 15-0	M 2-0 G 4-0 P 60-31	1
遠藤 葵 (川内中)	×		○ 15-2 15-1	M 1-1 G 2-2 P 55-33	2
齋藤 春香 (飯館中)	×	×		M 0-2 G 0-4 P 9-60	3

女子シングルス3部 Hブロック	野原	若松	赤井	勝敗	順位
野原 愛由里 (相馬シャトルズジュニア)		○ 15-6 15-13	○ 15-9 15-12	M 2-0 G 4-0 P 60-40	1
若松 美咲 (川内中)	×		○ 15-3 15-5	M 1-1 G 2-2 P 49-38	2
赤井 晴香 (広野中)	×	×		M 0-2 G 0-4 P 29-60	3

女子シングルス3部 決勝トーナメント

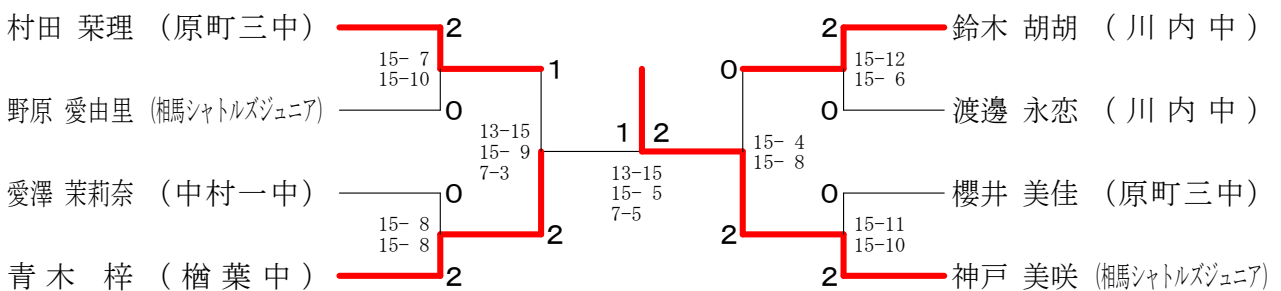

第81回相双バドミントン大会

平成31年4月28日 富岡町総合体育館

混合ダブルス1部	樋松	渡岡	星遠	藤折	野原	遠西	藤山	齋草	藤野	勝敗	順位
樋渡 浩 (大熊クラブ) 松岡 昌代 (太陽クラブ)			○ 15-13 15-6	× 14-15 3-15	× 5-15 13-15	○ 15-14 15-7	M 2-2 G 4-4 P 95-100				3
星 堅斗 (太陽クラブ) 遠藤 美由紀	× 13-15 6-15			× 9-15 14-15	× 15-10 13-15 1-7	○ 15-7 15-13	M 1-3 G 3-6 P 101-112				4
藤野 琢人 (富岡クラブ) 折原 美津江	○ 15-14 15-3	○ 15-9 15-14			× 11-15 15-11 6-7	○ 15-8 15-7	M 3-1 G 7-2 P 122-88				1
遠藤 好彦 (FREEDOM) 西山 弥生	○ 15-5 15-13	○ 10-15 15-13 7-1	○ 15-11 11-15 7-6			× 14-15 15-9 5-7	M 3-1 G 7-4 P 129-110				2
齋藤 慶将 (FREEDOM) 草野 由美子 (太陽クラブ)	× 14-15 7-15	× 7-15 13-15	× 8-15 7-15		○ 15-14 9-15 7-5		M 1-3 G 2-7 P 87-124				5

混合ダブルス2部	木下	佐藤	藤井	浜内	内倉	高伊	木藤	勝敗	順位
木下 保夫 (FREEDOM) 荒 久美		○ 15-9 15-12	○ 13-15 15-9 7-3	○ 15-13 15-13				M 3-0 G 6-1 P 95-74	1
佐藤 友明 (富岡クラブ) 石井 栄子	× 9-15 12-15		○ 15-5 15-12	○ 15-9 15-8				M 2-1 G 4-2 P 81-64	2
浜内 正浩 (FREEDOM) 内倉 トモ子	× 15-13 9-15 3-7	× 5-15 12-15		○ 15-14 15-10				M 1-2 G 3-4 P 74-89	3
高木 博之 (富岡クラブ) 伊藤 早苗	× 13-15 13-15	× 9-15 8-15	× 14-15 10-15					M 0-3 G 0-6 P 67-90	4

混合ダブルス40歳以上	半谷	水口	岡田	勝敗	順位
半谷 雄二 (大熊クラブ) 佐久間 純子		○ 15-7 15-13	○ 15-6 15-5	M 2-0 G 4-0 P 60-31	1
水口 一浩 (Every One) 藤井 康子 (FREEDOM)	× 7-15 13-15		○ 15-13 15-13	M 1-1 G 2-2 P 50-56	2
岡田 貫児 (富岡クラブ) 有賀 里美	× 6-15 5-15	× 13-15 13-15		M 0-2 G 0-4 P 37-60	3