



第 10 回

# 相模原市ねんりんピックテニス大会

2020年ねんりんピック岐阜県大会代表選考会

《最終結果》



第33回全国健康福祉祭ぎふ大会

## ねんりんピック岐阜2020

清流に輝けひろがれ 長寿の輪  
2020年10月31日(土)～11月3日(火・祝)



岐阜県ねんりんピック推進事務局  
岐阜市ねんりんピック推進室 承認済



潤水都市 さがみはら



(公財)相模原市体育協会  
マスコットキャラクター

すぽっち



相模原市マスコットキャラクター

さがみん

会 場： 淵野辺公園テニスコート（人工芝）

種 目

60歳以上女子ダブルス

60歳以上男子ダブルス

70歳以上男子ダブルス

開催期日： 2019年12月3・4日（予備日；12月18日）

主 催： 相模原市テニス協会

# 大会役員

大会会長 渋谷嘉一

大会副会長 高橋修一 姫野鐘三

大会運営委員長 嶋田健太郎

大会運営副委員長 米多寛之 中山悟

# 競技役員

トーナメントディレクター 能瀬俊治

トーナメントレフリー 姫野鐘三

チーフアンパイヤー 谷口みよ子

運営委員 能瀬俊治 (大会進行)

渡部昇 (運営統括)

守屋弘 (記録委員)

杉崎義雄 (記録委員)

相模原市テニス協会URL <http://www.ne.jp/asahi/sa/tennis/>

## 注 意 事 項

本トーナメントは全てのプレーヤーを公平に扱います。

1. 参加選手はペアで（12月3,4日, 予備日12月18日）8：40までに受付を済ませてください。
2. 12月3日は9：00 から開会式を行います。（テニスウェアに着替え）コート前に集合下さい。
3. 天候、その他により試合の有無が不明の時でも会場にお集まり下さい。
4. 試合方式
  - ・予選（1日目）はラウンドロビン（各ブロック総当り）方式で行い、6ゲーム先取、ノーアドバンテージとする。
  - ・本戦（2日目）はトーナメント方式で行い、6ゲーム先取、ノーアドバンテージとする。但し、決勝戦のみは6ゲームマッチ、ノーアドバンテージ、6－6（7ポイントタイブレーク）とする。
  - ・天候、進行その他事情により、主催側判断で試合方法を変更する場合があります。
5. 使用球2球、ボールチェンジはありません。（全ペアにニューボール2球貸与）
6. 試合前のウォームアップはサーブ4本のみ（当日初試合のみ3分以内）です。
7. 本大会はJ T A 2019ルールです。
8. ウェアは J T Aルール通りです。
9. 全試合セルフジャッジです、ロービングアンパイア（R U）を配置します。
10. 試合が終わりましたらコート整備をお願いします。
11. 会場に持ち込んだ食べ物の残り、ペットボトル、空き缶等は持ち帰り下さい。
12. 盗難、紛失、等持ち物の管理は各自でお願いします。
13. スポーツ保険に加入していますが不慮の事故、障害等については主催者として責任を持ちませんので御注意下さい。
14. その他、不明な点がありましたら競技役員にお尋ね下さい。

大会本部問合せ：080.3022.7408

[sagamihara-tc0404@ymobile.ne.jp](mailto:sagamihara-tc0404@ymobile.ne.jp)

ディレクター 能瀬 俊治

レフリー 姫野 鐘三

アンパイヤー 谷口みよ子

## 選考会 日程

12月3日(火曜日)

受付 8:30～ (8:40までに受付を済ませてください)

開会式 9:00～

試合開始 9:15～

本戦抽選: 各ペア、ブロック内順位確定後

初日 種目別 試合数/コート配分

種 目	試合手順	コートNo.
男子60歳クラス 予選リーグ A	試合順序 ①～⑩の試合 9:00～16:30まで	1コート
男子60歳クラス 予選リーグ B	試合順序 ①～⑩の試合 9:00～16:30まで	2コート
男子60歳クラス 予選リーグ C・D	試合順序 ①～⑫の試合 9:00～16:30まで	3コート
男子70歳クラス 予選リーグ A	試合順序 ①～⑩の試合 9:00～16:30まで	4コート
男子70歳クラス 予選リーグ B	試合順序 ①～⑥の試合 9:00～16:30まで	7コート
男子70歳クラス 予選リーグ C	試合順序 ①～⑥の試合 9:00～16:30まで	8コート
女子60歳クラス 予選リーグ A	試合順序 ①～⑩の試合 9:00～16:30まで	9コート
女子60歳クラス 予選リーグ B・C	試合順序 ①～⑫の試合 9:00～16:30まで	10コート

\* 試合進行状況等により、試合方式および試合順序の変更があります。

12月4日(水曜日)

〔予備日 12月18日(水)〕

受付 8:30～ (8:40までに受付を済ませてください)

表彰式 種目毎に適宜行う(Aトーナメント各種目3位まで)

2日目 種目別 試合数/コート配分

種 目	試合手順	コートNo.
男子60歳クラス 決勝トーナメント Bトーナメント	本戦トーナメント・Bトーナメントを 9:00から終了まで行う	4, 7 1, 2
男子70歳クラス 決勝トーナメント Bトーナメント	本戦トーナメント・Bトーナメントを 9:00から終了まで行う	8 3
女子60歳クラス 決勝トーナメント Bトーナメント	本戦トーナメント・Bトーナメントを 9:00から終了まで行う	9 10

\* 試合進行状況により他種目のコート使用もあります。(進行状況により指示)

# 女子60歳以上の部

上段;コートNo  
下段;試合順番

女子60歳予選リーグ Aブロック

A	氏名	所属	大西 島田	大沼 野田	川崎 今井	佐々木 姫野	佐藤 鈴木	リーグ 勝 敗	リーグ 順位
1	大西 順子 島田 洋子	ねんりん フリー	/	○ 6-3	● 0-6	● 2-6	○ 6-2	2-2	3
2	大沼 由香 野田 せつ子	フリー フリー	● 3-6	/	● 0-6	● 0-6	● 3-6	0-4	5
3	川崎 さとり 今井 富美江	フリー フリー	○ 6-0	○ 6-0	/	● 3-6	○ 6-1	3-1	2
4	佐々木 あや子 姫野 富士子	フリー フリー	○ 6-2	○ 6-0	○ 6-3	/	○ 6-1	4-0	1
5	佐藤 玲子 鈴木 真由美	フリー フリー	● 2-6	○ 6-3	● 1-6	● 1-6	/	1-3	4

リーグ 勝 敗	リーグ 順位
2-2	3
0-4	5
3-1	2
4-0	1
1-3	4

上段;コートNo  
下段;試合順番

女子60歳予選リーグ Bブロック

B	氏名	所属	中野 阿部	加藤 安川	中村 渋谷	下川 樋田	リーグ 勝 敗	リーグ 順位
1	中野 慶子 阿部 定子	フリー フリー	/	○ 6-2	○ 6-4	● 3-6	2-1	2
2	加藤 琴得 安川 真由美	フリー フリー	● 2-6	/	● 2-6	● 1-6	0-3	4
3	中村 由美 渋谷 直美	フリー フリー	● 4-6	○ 6-2	/	● 0-6	1-2	3
4	下川 厚子 樋田 美津子	フリー フリー	○ 6-3	○ 6-1	○ 6-0	/	3-0	1

リーグ 勝 敗	リーグ 順位
2-1	2
0-3	4
1-2	3
3-0	1

上段;コートNo  
下段;試合順番

女子60歳予選リーグ Cブロック

C	氏名	所属	佐藤 立山	村田 永堀	江田 黄	北澤 三澤	リーグ 勝 敗	リーグ 順位
1	佐藤 早苗 立山 秋子	フリー フリー	/	○ 6-1	○ 6-4	○ 6-0	3-0	1
2	村田 静枝 永堀 千里	ねんりん フリー	● 1-6	/	● 3-6	● 5-6	0-3	4
3	江田 ふじ子 黄 恵美子	フリー フリー	● 4-6	○ 6-3	/	○ 6-0	2-1	2
4	北澤 千賀子 三澤 千鶴子	フリー フリー	● 0-6	○ 6-5	● 0-6	/	1-2	3

リーグ 勝 敗	リーグ 順位
3-0	1
0-3	4
2-1	2
1-2	3

\* 勝敗同率は直接対戦勝利を上位とする。

## 女子60歳クラス 決勝トーナメント

(2日目)

### (Aトーナメント:本戦)「NO. 9コート」

1位抽選	1	佐々木あや子・姫野富士子	フリー・フリー
2位抽選	2	江田ふじ子・黄恵美子	フリー・フリー
2位抽選	3	中野慶子・阿部定子	フリー・フリー
2位抽選 (5以外)	4	川崎さとり・今井富美江	フリー・フリー
1位抽選	5	下川厚子・樋田美津子	フリー・フリー
1位抽選	6	佐藤早苗・立山秋子	フリー・フリー

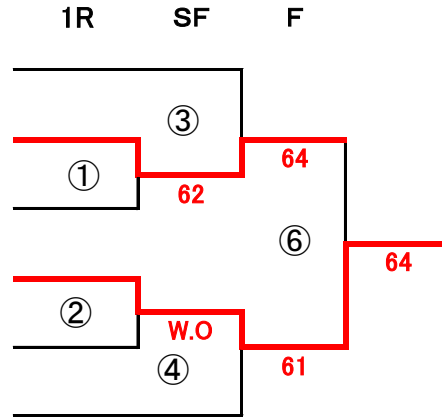

### 3位決定戦 (再戦の場合は行いません)

	1	佐々木あや子・姫野富士子	フリー・フリー
	2	佐藤早苗・立山秋子	フリー・フリー

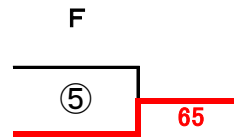

優勝	川崎さとり	フリー
	今井富美江	フリー
準優勝	江田ふじ子	フリー
	黄恵美子	フリー
第3位	佐藤早苗	フリー
	立山秋子	フリー
第4位	佐々木あや子	フリー
	姫野富士子	フリー

### (Bトーナメント:親睦戦)「NO. 10 コート」

Aブロック 3位	1	大西順子・島田洋子	ねんりん・フリー
4位抽選	2	佐藤玲子・鈴木真由美	フリー・フリー
4位抽選	3	村田静枝・永堀千里	ねんりん・フリー
4位抽選 (5以外)	4	加藤琴得・安川真由美	フリー・フリー
3位抽選	5	北澤千賀子・三澤千鶴子	フリー・フリー
Aブロック 5位	6	大沼由香・野田せつ子	フリー・フリー
3位抽選	7	中村由美・渋谷直美	フリー・フリー

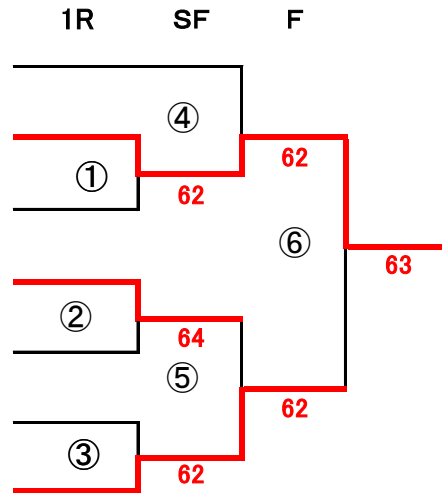

Bトーナメント		
1位	佐藤玲子	フリー
	鈴木真由美	フリー
2位	中村由美	フリー
	渋谷直美	フリー

※Bトーナメント、敗者親善戦は、試合進捗状況により、内容変更の場合有り。

# 男子60歳以上の部

上段:コートNo

## 男子60歳予選リーグ Aブロック

下段:試合順番

A	氏名	所属	進 上田	金谷 梅田	佐藤 千葉	篠崎 樋口	岩永 進藤
1	進 哲美 上田 宏	フリー フリー		○ 6-2	○ 6-4	○ 6-2	● 2-6
2	金谷 邦弘 梅田 克巳	フリー フリー	● 2-6		○ 6-3	○ 6-0	● 4-6
3	佐藤 樹一 千葉 弘幸	ねんりん フリー	● 4-6	● 3-6		○ 6-2	● 2-6
4	篠崎 光男 樋口 勝也	相模原イン 相模原イン	● 2-6	● 0-6	● 2-6		● 0-6
5	岩永 秀樹 進藤 芳夫	パパスTC フリー	○ 6-2	○ 6-4	○ 6-2	○ 6-0	

リーグ 勝 敗	リーグ 順位
3-1	2
2-2	3
1-3	4
0-4	5
4-0	1

上段:コートNo

## 男子60歳予選リーグ Bブロック

下段:試合順番

B	氏名	所属	後藤 堤	森田 秋山	渡邊 萩原	古川 遊佐	川又 杉本
1	後藤 文利 堤 健一	フリー フリー		○ 6-2	○ 6-2	○ 6-5	○ 6-0
2	森田 茂 秋山 達夫	ねんりん ねんりん	● 2-6		● 2-6	● 3-6	○ 6-0
3	渡邊 安好 萩原 茂	フリー フリー	● 2-6	○ 6-2		○ 6-3	○ 6-0
4	古川 義一 遊佐 誠一朗	フリー フリー	● 5-6	○ 6-3	● 3-6		○ 6-0
5	川又 郁夫 杉本 久光	フリー フリー	● 0-6	● 0-6	● 0-6	● 0-6	

リーグ 勝 敗	リーグ 順位
4-0	1
1-3	4
3-1	2
2-2	3
0-4	5

上段:コートNo

## 男子60歳予選リーグ Cブロック

下段:試合順番

C	氏名	所属	茂木 島	小西 茂木	久保 武内	木下 瀬浦
1	茂木 人志 島 敬二	フリー フリー		○ 6-2	○ 6-0	○ 6-2
2	小西 正敏 茂木 勇治	パパスTC パパスTC	● 2-6		○ 6-1	● 2-6
3	久保 博司 武内 清	ねんりん ねんりん	● 0-6	● 1-6		● 4-6
4	木下 智 瀬浦 良一	フリー フリー	● 2-6	○ 6-2	○ 6-4	

リーグ 勝 敗	リーグ 順位
3-0	1
1-2	3
0-3	4
2-1	2

上段:コートNo

## 男子60歳予選リーグ Dブロック

下段:試合順番

D	氏名	所属	北川 早川	新保 高橋	江成 片桐	高松 池田
1	北川 昌永 早川 慎二	ねんりん ねんりん		○ 6-4	○ 6-0	● 2-6
2	新保 明男 高橋 卓司	ねんりん ねんりん	● 4-6		○ 6-3	● 2-6
3	江成 昭満 片桐 勝	フリー フリー	● 0-6	● 3-6		○ 6-5
4	高松 一雄 池田 明	フリー フリー	○ 6-2	○ 6-2	● 5-6	

リーグ 勝 敗	リーグ 順位
2-1	2
1-2	3
1-2	4
2-1	1

\* 勝敗同率は直接対戦勝利を上位とする。

## 男子60歳クラス 決勝トーナメント

(2日目)

### (Aトーナメント:本戦)「NO. 4 , 7コート」

1位 抽選	1	岩永秀樹・進藤芳夫	パパスTC・フリー
2位抽選 (1以外)	2	渡邊安好・萩原茂	フリー・フリー
1位 抽選	3	高松一雄・池田明	フリー・フリー
2位抽選 (3以外)	4	木下智・瀬浦良一	フリー・フリー
2位抽選 (6以外)	5	北川昌永・早川慎二	ねんりん・ねんりん
1位 抽選	6	後藤文利・堤健一	フリー・フリー
2位抽選 (8以外)	7	進哲美・上田宏	フリー・フリー
1位 抽選	8	茂木人志・島敬二	フリー・フリー

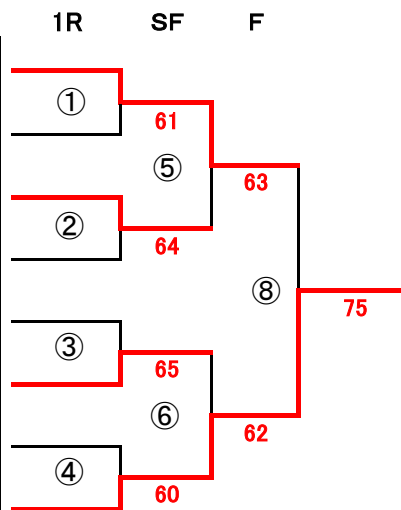

### 3位決定戦 (再戦の場合は行いません)

	1	高松一雄・池田明	フリー・フリー
	2	後藤文利・堤健一	フリー・フリー

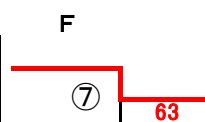

<b>優勝</b>	茂木人志 島敬二	フリー フリー
<b>準優勝</b>	岩永秀樹 進藤芳夫	パパスTC フリー
<b>第3位</b>	高松一雄 池田明	フリー フリー
<b>第4位</b>	後藤文利 堤健一	フリー フリー

### (Bトーナメント:親睦戦)「NO. 1 , 2 コート」

Aブロック・3位	1	金谷邦弘・梅田克巳	フリー・フリー
Bブロック・5 位	2	川又郁夫・杉本久光	フリー・フリー
Cブロック・4位	3	久保博司・武内清	ねんりん・ねんりん
Bブロック・4 位	4	森田茂・秋山達夫	ねんりん・ねんりん
Dブロック・3 位	5	新保明男・高橋卓司	ねんりん・ねんりん
Cブロック・3位	6	小西正敏・茂木勇治	パパスTC・パパスTC
Aブロック・4位	7	佐藤樹一・千葉弘幸	ねんりん・フリー
Dブロック・4位	8	江成昭満・片桐勝	フリー・フリー
Aブロック・5位	9	篠崎光男・樋口勝也	相模原インドアTS・相模原インドアTS
Bブロック・3位	10	古川義一・遊佐誠一朗	フリー・フリー

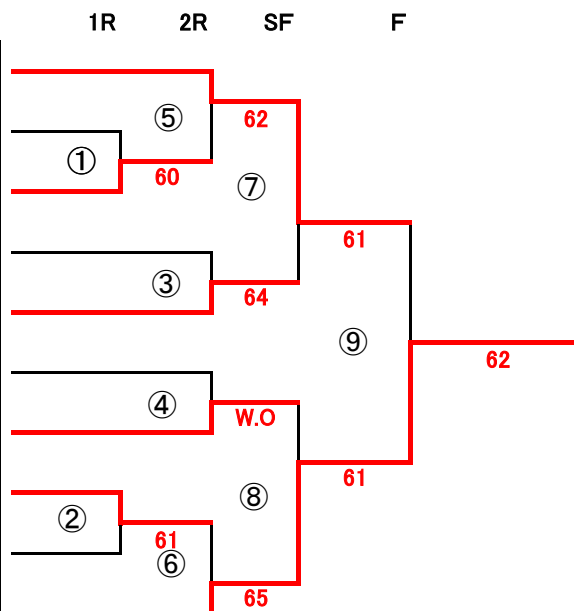

※Bトーナメント、敗者親善戦は、試合進捗状況により、内容変更の場合有り。

Bトーナメント		
<b>1位</b>	古川義一 遊佐誠一朗	フリー フリー
<b>2位</b>	金谷邦弘 梅田克巳	フリー フリー



# 男子70歳以上の部

上段;コートNo

下段;試合順番

## 男子70歳予選リーグ Aブロック

A	氏名	所属	青木 米多	野原 奥村	佐藤 本間	市川 田村
1	青木 正弘 米多 正之	ねんりん ねんりん		○ 6-1	○ 6-5	○ 6-1
2	野原 正男 奥村 正富	フリー フリー	● 1-6		● 3-6	● 5-6
3	佐藤 康夫 本間 文夫	フリー フリー	● 5-6	○ 6-3		● 3-6
4	市川 繁 田村 勉	ねんりん ねんりん	● 1-6	○ 6-5	○ 6-3	

リーグ 勝 敗	リーグ 順位
3-0	1
0-3	4
1-2	3
2-1	2

上段;コートNo

下段;試合順番

## 男子70歳予選リーグ Bブロック

B	氏名	所属	能瀬 町井	遠藤 飯島	佐藤 北川	川村 藤井
1	能瀬 俊治 町井 悦郎	ねんりん ねんりん		○ 6-1	○ 6-4	○ 6-2
2	遠藤 紘一 飯島 寅雄	フリー フリー	● 1-6		○ 6-4	● 1-6
3	佐藤 晴夫 北川 達也	ねんりん フリー	● 4-6	● 4-6		○ 6-5
4	川村 晃司 藤井 澄	フリー フリー	● 2-6	○ 6-1	● 5-6	

リーグ 勝 敗	リーグ 順位
3-0	1
1-2	4
1-2	3
1-2	2

上段;コートNo

下段;試合順番

## 男子70歳予選リーグ Cブロック

C	氏名	所属	川島 大橋	本田 長沼	長塚 若林	平野 藤田
1	川島 新 大橋 智	フリー フリー		● 0-6	● 0-6	● 1-6
2	本田 国徳 長沼 利三	ねんりん ねんりん	○ 6-0		● 2-6	● 2-6
3	長塚 友光 若林 正邦	フリー フリー	○ 6-0	○ 6-2		○ 6-1
4	平野 史郎 藤田 滋	ねんりん ねんりん	○ 6-1	○ 6-2	● 1-6	

リーグ 勝 敗	リーグ 順位
0-3	4
1-2	3
3-0	1
2-1	2

\* 勝敗同率は直接対戦勝利を上位とする。

## 男子70歳クラス 決勝トーナメント

(2日目)

### (Aトーナメント:本戦)「NO. 8コート」

1位 抽選	1	長塚友光・若林正邦	フリー・フリー
2位抽選	2	川村晃司・藤井澄	フリー・フリー
2位抽選	3	市川繁・田村勉	ねんりん・ねんりん
2位抽選 (5以外)	4	平野史郎・藤田滋	ねんりん・ねんりん
1位 抽選	5	能瀬俊治・町井悦郎	ねんりん・ねんりん
1位 抽選	6	青木正弘・米多正之	ねんりん・ねんりん

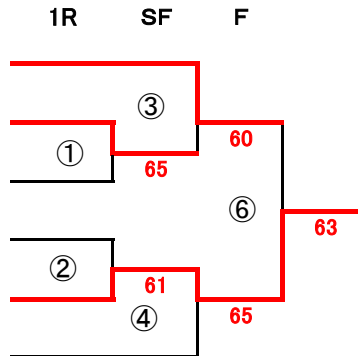

### 3位決定戦 (再戦の場合同は行いません)

	1	川村晃司・藤井澄	フリー・フリー
	2	青木正弘・米多正之	ねんりん・ねんりん

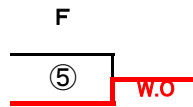

優勝	能瀬俊治 町井悦郎	ねんりん ねんりん
準優勝	長塚友光 若林正邦	フリー フリー
第3位	青木正弘 米多正之	ねんりん ねんりん
第4位	川村晃司 藤井澄	フリー フリー

### (Bトーナメント:親善戦)「NO. 3 コート」

3位 抽選	1	佐藤康夫・本間文夫	フリー・フリー
4位抽選	2	遠藤紘一・飯島真雄	フリー・フリー
4位抽選	3	川島新・大橋智	フリー・フリー
4位抽選 (5以外)	4	野原正男・奥村正富	フリー・フリー
3位 抽選	5	本田国徳・長沼利三	ねんりん・ねんりん
3位 抽選	6	佐藤晴夫・北川達也	ねんりん・フリー

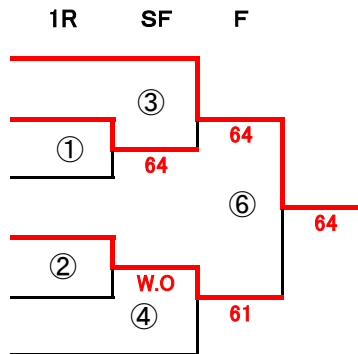

Bトーナメント		
1位	佐藤康夫 本間文夫	フリー フリー
2位	野原正男 奥村正富	フリー フリー

※Bトーナメント、敗者親善戦は、試合進捗状況により、内容変更の場合有り。