

外来

消毒液

→オートクレーブ等高温滅菌不可の商品です。

▼ B 2、C 2 の各ネブコネクタはそれぞれ逆流防止構造になっています。

●医研式大マスク (C 2 付) 消毒液

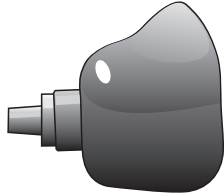

●医研式鼻孔器 (B 2 付) 消毒液

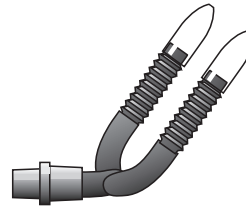

●医研式小マスク (C 2 付) 消毒液

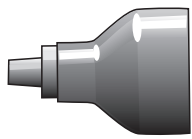

●ノーズピース A 型 (C 2 付) 消毒液



●マウスピース (C 2 付) 消毒液



●ノーズピース B 型 (C 2 付) 消毒液

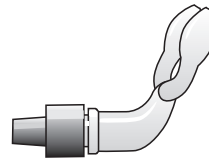

●ネブコネクタ B 2、C 2 消毒液



●ソフトノーズピース (B 2 付) 消毒液



●吸入蛇腹ホース GT671

※ホース内に結露した薬液がボトル霧先内に逆流しないようになっています。

消毒液

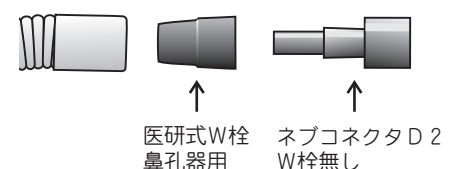
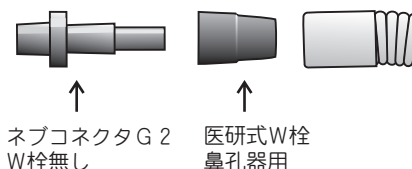

外来

● ボトルの径は全て75mmφです。 ※ 適正エア圧は0.8kg/cm前後です。

● 新型100ccボトル霧先

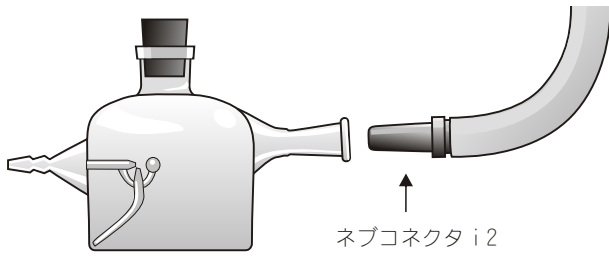

● 新型医研式100ccボトル霧先

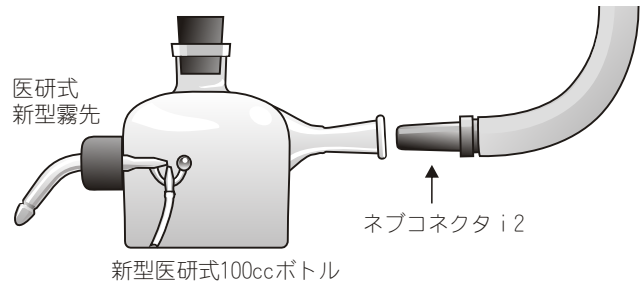

※ この100cc霧先は医研式霧先を採用した物です。  
 霧先が目詰まりの時、医研式霧先部分のみの交換で済むので  
 経済的メリットがありますが、霧の質と量は通常型より若干劣ります。

■ 吸入ルート図解

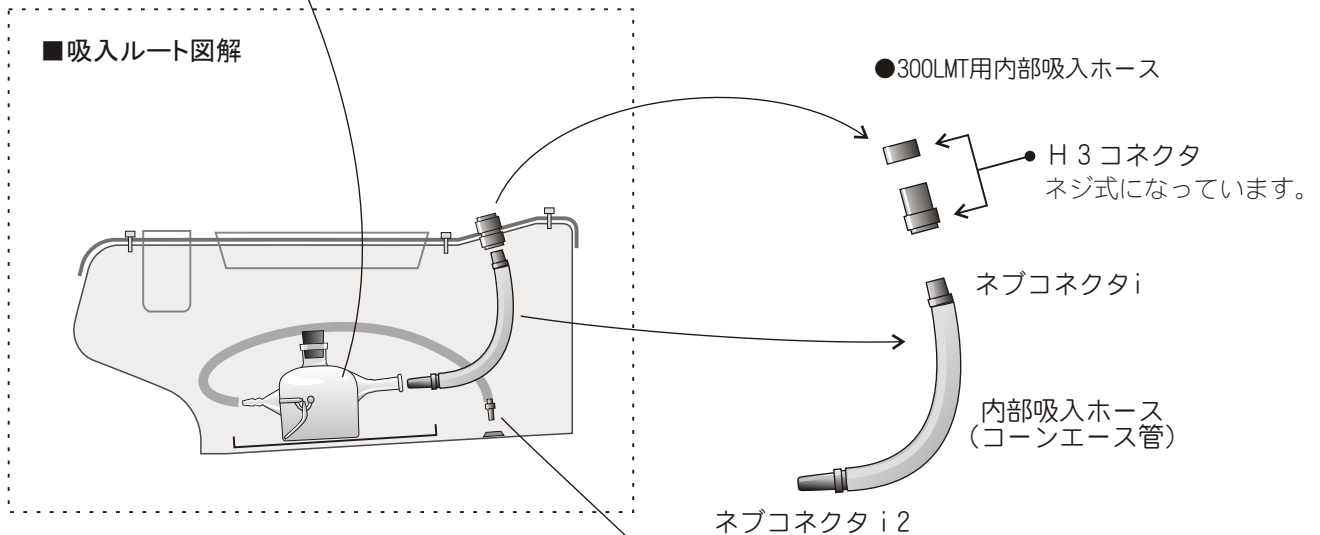

● 300-LMTネブユニット用  
 100ccボトル霧先用  
 エアジョイント



● 旧型(3S-97)薬液内蔵式  
 ネブライザーユニット用  
 100ccボトル霧先用  
 エアジョイント



● 洗浄送気ゴム球 (100cc霧先用)

※ 新型霧先用と旧型霧先用があります。  
 洗浄後、チューブ等の中に残っている水を  
 排出する為に使います。

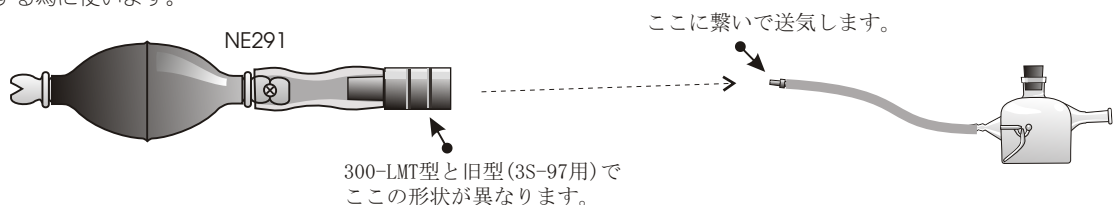

外来

● ボトルの径は全て75mmφです。

※ 適正エアーク圧は0.8kg/cm前後です。

● 新型100ccボトル霧先

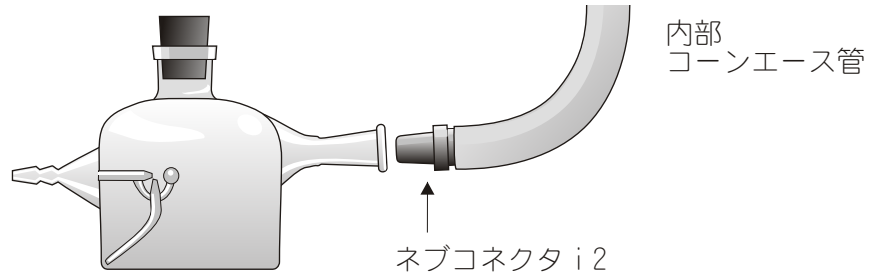

● 新型医研式  
100ccボトル霧先

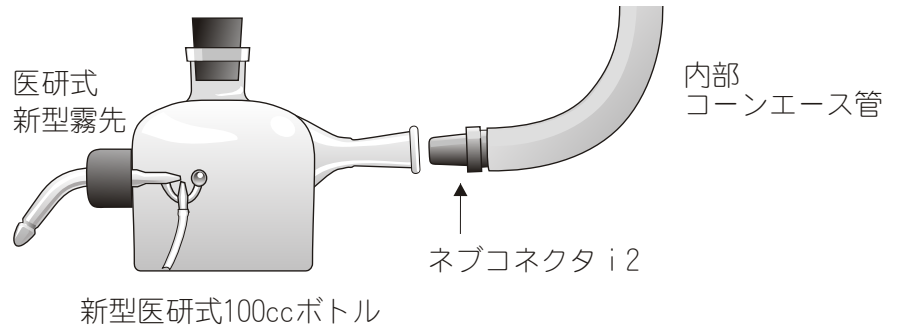

● 旧型100ccボトル霧先  
(ネブコネクタJ付)

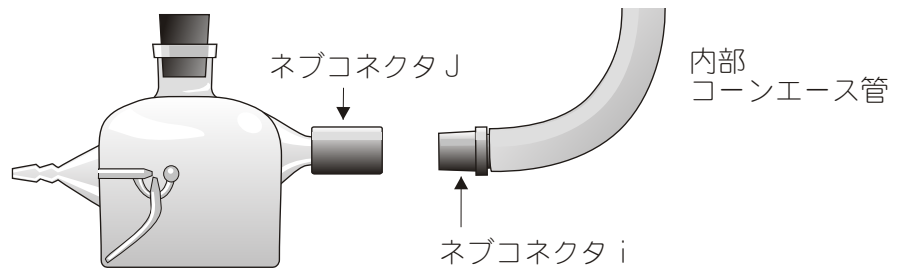

● 旧型医研式  
100ccボトル霧先  
(ネブコネクタJ付)

